



**CAMPAGNOLA**



By your side, since 1958



# CATALOGO

## PROFESSIONAL LINE 2022 2023



-  CATALOGO
-  CATALOGUE
-  CATÁLOGO



[www.campagnola.it](http://www.campagnola.it)





# CERTIFICATE

Management system as per  
**ISO 9001 : 2015**

In accordance with TÜV NORD CERT procedures, it is hereby certified that

**CAMPAGNOLA S.r.l.**  
Via Lazio, 21-23-23/A-23/B  
40069 Zola Predosa (BO)  
Italy

applies a management system in line with the above standard for the following scope

**Design, manufacture, commercialization and after-sale assistance  
of pruning and harvesting easier systems.**

Certificate Registration No. 44 100 126888  
Audit Report No. 21803/2021

Valid from 11-07-2021  
Valid until 10-07-2024  
Initial certification 15-09-2000

Certification Body  
at TÜV NORD CERT GmbH

Bologna, 09-07-2021

This certification was conducted in accordance with the TÜV NORD CERT auditing and certification procedures and is subject to regular surveillance audits.

TÜV NORD CERT GmbH      Langemarckstraße 20      45141 Essen      www.tuev-nord-cert.com

CONTINUA A PIANTARE I TUOI SEMI,  
PERCHÉ NON SAPRAI MAI QUALI CRESCERANNO –  
FORSE LO FARANNO TUTTI.

KEEP PLANTING YOUR SEEDS,  
BECAUSE YOU WILL NEVER KNOW WHICH ONES WILL GROW –  
MAYBE ALL OF THEM WILL.

SIGAS PLANTANDO TUS SEMILLAS,  
PORQUE NUNCA SABRÁS CUÁLES CRECERÁN  
TAL VEZ TODAS LO HAGAN.

ALBERT EINSTEIN



**CAMPAGNOLA S.r.l.**  
Via Lazio 21 - 40069 Zola Predosa - Bologna (Italia)  
Tel.: +39 051 753500 - Fax: +39 051 752551  
E-mail: [star@campagnola.it](mailto:star@campagnola.it)  
PEC: [campagnolasrl@legalmail.it](mailto:campagnolasrl@legalmail.it)  
[www.campagnola.it](http://www.campagnola.it)



**CAMPAGNOLA Ibérica**  
08450 Llinars del Vallés - Barcelona (España)  
Carrer de la tecnologia 98-100  
Tel.: +34 938 444 185  
E-mail: [info@campagnola.es](mailto:info@campagnola.es)  
[www.campagnola.es](http://www.campagnola.es)





 **CAMPAGNOLA S.r.l.**  
Via Lazio 21 - 40069 Zola Predosa - Bologna (Italia)

## L'AZIENDA COMPANY / LA EMPRESA

Il marchio Campagnola è sinonimo di qualità ed affidabilità. Siamo un gruppo dinamico e reattivo, da sempre orientato al futuro: soddisfare le aspettative ed anticipare le esigenze della clientela per offrire il meglio in termini di prodotti e di soluzioni tecnico-commerciali è il nostro impegno prioritario.

Campagnola è l'unica azienda del settore con CERTIFICAZIONE DI QUALITÀ UNI EN ISO 9001, 2015 le cui norme sono una linea-guida delle azioni aziendali e comportano la responsabilizzazione dei nostri collaboratori, partners e fornitori, per ottenere i migliori risultati in termini di prestazioni e competitività dei prodotti nel rispetto delle prescrizioni per la sicurezza e la salvaguardia degli operatori e dell'ambiente.

The Campagnola brand is a synonym of quality and reliability. We are a dynamic, lively, future-oriented Team, whose commitment is to foresee and satisfy the customers' needs and expectations, in order to supply them with the best products and technical-commercial solutions.

Campagnola is the only company of its sector which has obtained the UNI EN ISO 9001, 2015 QUALITY CERTIFICATION. We use these rules as a guide-line for our choices and require a fully responsible commitment of our collaborators, partners and suppliers. The aim is the attainment of the best results as far as performance and competitiveness are concerned, always complying with the environment and operators' safety rules.

La marca Campagnola es sinónimo de calidad y fiabilidad. Somos un grupo dinámico y reactivo, orientado hacia el futuro. Nuestro primer empeño es anticiparnos a las exigencias y satisfacer las expectativas de nuestra clientela, para ofrecerles lo mejor como productos y soluciones técnico-comerciales.

Campagnola es la única empresa del sector que ha obtenido la CERTIFICACIÓN DE CALIDAD UNI EN ISO 9001, 2015. Sus normas son una línea-guía de las acciones de nuestra empresa y requieren la responsabilización de nuestros colaboradores, partners y proveedores, para alcanzar los mejores resultados por lo que se refiere a las prestaciones y la competitividad de nuestros productos, respetando las prescripciones para la seguridad de los operarios y del medioambiente.

**CAMPAGNOLA IBERICA**  
08450 Llinars del Vallés - Barcelona (España) - Carrer de la tecnologia 98-100 

AZIENDA  
CERTIFICATA  
ISO 9001:2015





# PROGETTAZIONE E PRODUZIONE

DESIGN AND MANUFACTURE / EL PROYECTO Y LA PRODUCCIÓN

I nostri prodotti per potatura e raccolta sono da decenni la prima scelta di una clientela consapevole ed esigente. I nostri progetti, sviluppati con estrema professionalità e competenza da un Team di tecnici specializzati, propongono soluzioni all'avanguardia, sfruttando tecnologie di ultima generazione per garantire l'innovazione continua della gamma dei prodotti. I migliori risultati sono frutto di un'approfondita ricerca che coinvolge attivamente le nostre risorse interne, che si avvalgono anche del supporto di enti specializzati nello sviluppo di materiali e prodotti innovativi.

Campagnola investe costantemente in studi specifici tesi ad individuare tecnologie di ultima generazione derivate dalla continua evoluzione e mutamento nei processi di fabbricazione della componentistica elettronica e meccanica.

Ricerchiamo la qualità sin dalle prime fasi di lavoro e poniamo massima cura nei successivi momenti di collaudo con test di compatibilità elettromagnetica, di rumorosità e di verifica delle vibrazioni mano-braccio e macchina-corpo, con la consapevolezza di avere il dovere di progettare e realizzare macchine ed attrezzature conformi alle vigenti normative sulla sicurezza. Ogni prodotto pneumatico ed elettrico nel nostro catalogo è progettato ed assemblato nei nostri stabilimenti: il vero Made in Italy.

Our pruning and harvesting products have been the first choice of an expert and demanding clientele for years. Our projects are developed by a Team of well specialised and competent technicians, constantly offering improving solutions based on the latest state of the art technologies, in order to guarantee a continuous innovation of our product range. The best results come from a thorough research directly carried on by our technicians, who can also avail themselves of companies specialised in the development of innovative materials and products.

Campagnola constantly invests substantial resources in specific studies to learn about the latest technologies and the continuous evolution and modification of the manufacturing processes for electronic and mechanic components.

We steadily look for quality, starting from the very first work stages, and give utmost attention to the successive testing phases, measuring the level of electromagnetic compatibility,

of noise and of the vibration transmission between machine and user. We assume our duty to design and manufacture equipment and tools that comply with the safety rules in force. All the pneumatic, electric and engine-driven products in this catalogue have been conceived, designed and assembled within our premises: the true Made in Italy.

Desde hace décadas nuestros productos para la poda y la cosecha son la primera elección de la clientela más consciente y exigente. Todos nuestros proyectos son desarrollados por parte de un equipo de técnicos especializados con una gran profesionalidad y competencia, que propone soluciones de vanguardia, utilizando tecnologías de última generación para garantizar una continua innovación de los productos. Los mejores resultados nacen de una intensa investigación por parte de nuestros técnicos con el respaldo de agencias especializadas en el desarrollo de materiales y productos innovadores.

Campagnola invierte constantemente en estudios específicos para individualizar tecnologías de última generación, que provienen de una continua evolución y modificación en los procedimientos de fabricación de los componentes electrónicos y mecánicos.

Buscamos la calidad a partir de las primeras fases de trabajo y cuidamos muchísimo todos los tests necesarios: Compatibilidad electromagnética, ruido, vibraciones del sistema mano-brazo y máquina-cuerpo. Lo que queremos es proyectar y realizar productos que cumplan con las normativas vigentes relativas a la seguridad. Todos los productos neumáticos, eléctricos y endotérmicos en este catálogo han sido concebidos, diseñados y montados en nuestros establecimientos: el verdadero Made in Italy.

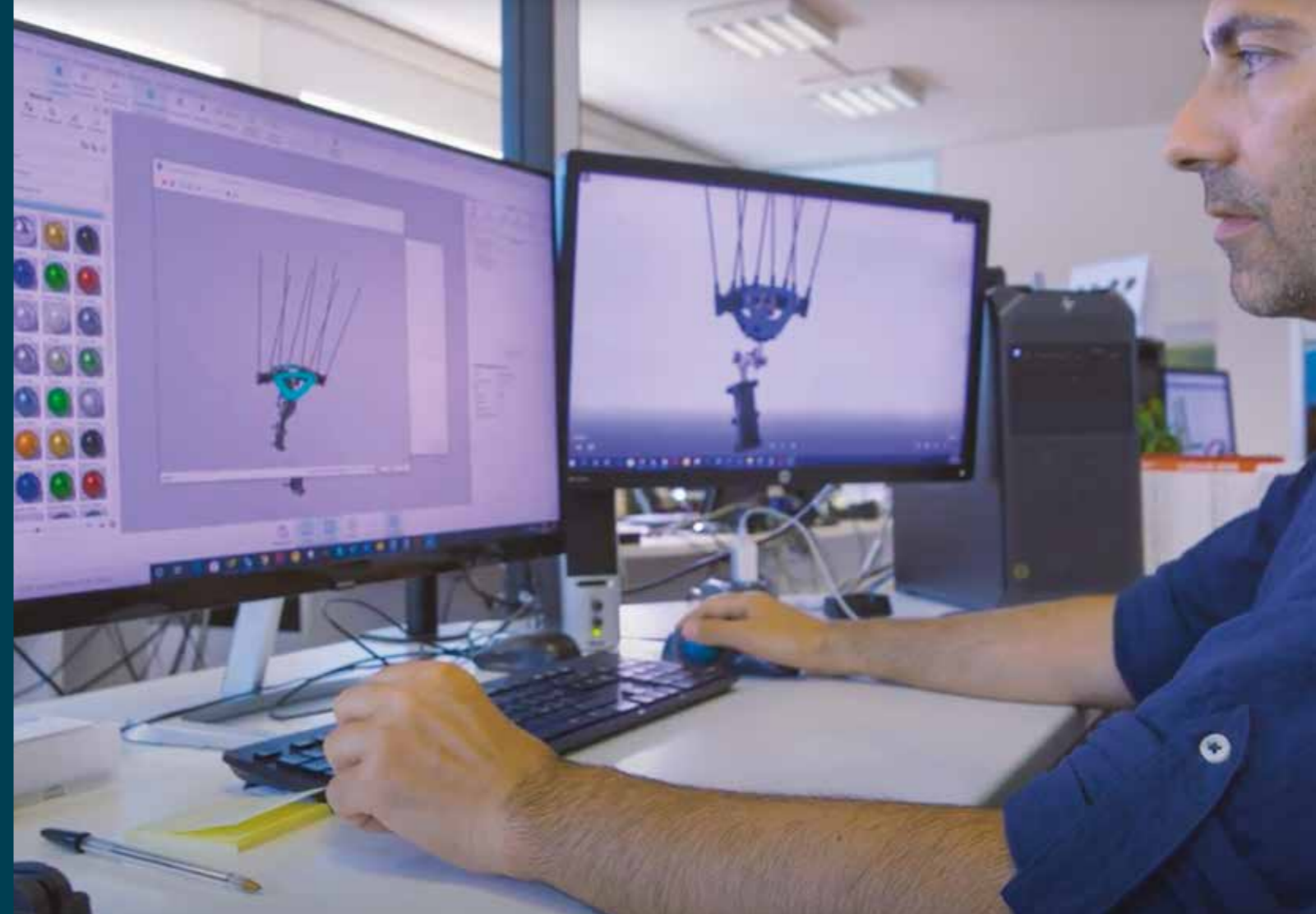





**CAMPAGNOLA S.r.l.**  
Via Lazio 21 - 40069 Zola Predosa - Bologna (Italia)

# CONTROLLO QUALITÀ

QUALITY CONTROL DEPARTMENT / DEPARTAMENTO DE CONTROL DE LA CALIDAD

Ogni componente, prima di passare alle linee di montaggio, viene controllato dall'Ufficio Controllo Qualità utilizzando strumenti certificati.

I nostri strumenti come durometri, altimetri e lettori di profili elettronici confrontano le misure rilevate con i valori previsti dai disegni costruttivi. La mancata corrispondenza genera una non conformità e il componente viene scartato. Questo garantisce che ai reparti di montaggio giungano solamente componenti conformi. Stesse modalità vengono applicate ai prodotti finiti destinati al mercato.

Al termine delle linee di montaggio ogni singolo prodotto viene sottoposto a test di collaudo mediante banchi automatizzati. Prima di passare ai magazzini di spedizione il prodotto viene nuovamente controllato dall'Ufficio Controllo Qualità.

Each component, before reaching the assembly lines, is checked by the Quality Control Department by using certified instruments.

Our instruments, such as durometers, altimeters and electronic profile readers, compare the measurements taken with the values indicated in our technical drawings. The mismatch results in a non-compliance and the component is discarded.

This ensures that only compliant components reach the assembly lines. The same method is applied to the end product.

At the end of the assembly lines, each product is tested by means of automated benches. Before being consigned to the Shipping Department, the product is checked by the Quality Control Department once more.

Cada componente, antes de pasar a las líneas de montaje, es controlado por parte del Departamento de Control de Calidad, que utiliza herramientas certificadas.

Nuestros instrumentos, como durómetros, altímetros y lectores de perfiles electrónicos, comparan las medidas tomadas con los valores indicados en nuestros dibujos técnicos. El desajuste da como resultado una no-conformidad y el componente es descartado. Esto asegura que solo los componentes compatibles lleguen a las líneas de montaje. El mismo método se aplica a los productos finales.

Al final de las líneas de montaje cada producto es sometido a pruebas por medio de bancos automatizados. Antes de pasar al almacén para el envío al cliente, el producto es comprobado una vez más por parte del Departamento de Control de Calidad.





# LA RETE COMMERCIALE

SALES NETWORK / LA RED COMERCIAL

La rete commerciale, presente in modo capillare sul territorio, è composta da Centri di Vendita ed Assistenza Autorizzati nazionali ed esteri presenti in oltre 50 Paesi nei 5 Continenti, che da anni rappresentano con successo il marchio Campagnola. Campagnola Iberica, concessionaria per la vendita in esclusiva attraverso il personale tecnico, commerciale e degli Agenti, garantisce la presenza ed il supporto diretto in Spagna, Portogallo ed alcuni paesi del Centro e Sud America. Lo spirito che anima tutto il personale di Campagnola è quello di fornire un rapporto personale, umano e tecnico prima ancora di finalizzare la vendita del prodotto.

The sales network is composed of national and foreign Authorised Sales and Service Points, widespread in over 50 Countries on the 5 Continents. The majority of these sales points have been successfully representing Campagnola for years.

Through its sales and technical Team and its agents, Campagnola Ibérica de Suministros Agrícolas guarantees direct presence and support in Spain, Portugal and some Countries of Central and Southern America.

The commitment of the whole Campagnola Sales Team is to establish with our customers a personal relationship before starting any sales process.

La densa red comercial, que representa con éxito la marca Campagnola, se compone de centros de distribución nacional, gestionados por nuestros vendedores y agentes, así como de importadores presentes en más de 50 Países en los 5 Continentes, Campagnola Ibérica de Suministros Agrícolas, a través de su personal técnico y comercial y de sus Agentes, garantiza la presencia y el soporte directo a los clientes de España, de Portugal y de Centro y Sur America.

El propósito que persigue el equipo de Campagnola es establecer con el cliente una relación personal y técnica, antes de finalizar la venta de los productos.

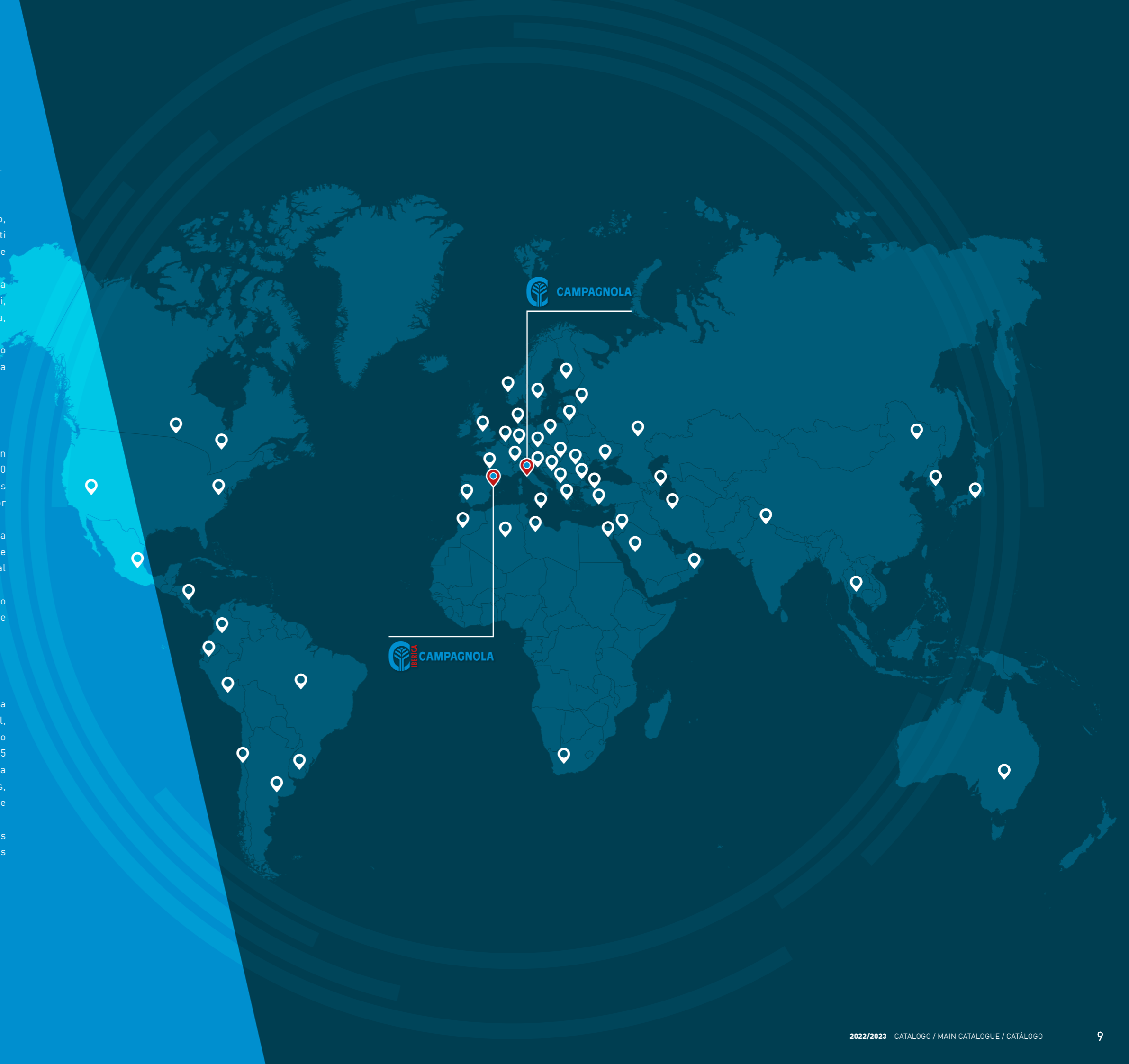





## CAMPAGNOLA PROFESSIONAL **NEW**

### **STARBERRY MD2**

Scuotitore elettrico  
Electric hook shaker  
Gancho vibrador eléctrico

**pag. 14**

### **ENERGY4**

Generatore  
Generator  
Generador

**pag. 44**

### **MP 658**

Motocompressore portato  
Tractor-mounted engine-driven compressor  
Motocompresor montado en tractor

**pag. 96**

### **MP 548**

Motocompressore portato  
Tractor-mounted engine-driven compressor  
Motocompresor montado en tractor

**pag. 97**





# Indice / index / Índice

## **ELETRICI / ELECTRIC TOOLS / HERRAMIENTAS ELÉCTRICAS**



Scuotitore / Hook shaker / Gancho vibrador

da pag. 14

Abbacchiatori / Harvesters / Cosechadores

da pag. 18



Potatore a catena / Chain pruner / Podador de cadena

da pag. 38



Batterie / Batteries / Baterías

da pag. 42



Generatore / Generator / Generador

da pag. 44

## **A MOTORE / ENGINE-DRIVEN TOOLS / HERRAMIENTAS DE MOTOR**



Abbacchiatori / Harvesters / Cosechadores

da pag. 48

Scuotitore / Hook shaker / Gancho vibrador

da pag. 50

## **PNEUMATICI / PNEUMATIC TOOLS / HERRAMIENTAS NEUMÁTICAS**



Abbacchiatori / Harvesters / Cosechadores

da pag. 54

Diradatore/scuotitore / Fruit thinning tool/hook shaker / Gancho vibrador/aclarador neumático para frutal

da pag. 66



Forbici / Shears / Tijeras

da pag. 68



Potatori a catena / Chain pruners / Podadores de cadena

da pag. 78



Motocompressori / Engine-driven compressors / Motocompresores

da pag. 84



Compressori PTO / PTO compressors / Compresores PTO

da pag. 94



Motocompressori portati / Engine-driven compressors / Motocompresores

da pag. 96

## **POTATURA MANUALE / HAND PRUNING / PODA MANUAL**



Forbici / Shears / Tijeras

da pag. 98

Segacci / Saws / Serruchos

da pag. 99

Troncarami / Loppers / Cortarramas

da pag. 99





NEW  
**STARBERRY MD2**

**VANTAGGI  
PLUS  
VENTAJAS**

→ **RISPARMIO** / SAVING / AHORRO

Permette di ottimizzare i tempi di raccolta e di ridurre l'apporto di manodopera rispetto alla raccolta manuale / It allows to improve harvesting times greatly and to reduce working times compared to manual harvesting / Optimiza los tiempos de cosecha y reduce la mano de obra en comparación con la cosecha manual

→ **MANEGGEVOLEZZA** / HANDINESS / MANEJABILIDAD

La forma ergonomica è stata appositamente studiata per agevolare la raccolta meccanizzata senza affaticare l'operatore / Its ergonomic shape has been specifically designed to facilitate mechanized harvesting without tiring the operator / Su forma ergonómica ha sido diseñada para facilitar la cosecha mecanizada, sin cansar al operario

→ **LEGGEREZZA** / LIGHTNESS / LIGEREZA

L'utilizzo di polimeri a base di carbonio permette di ridurre il peso dell'attrezzo / The use of carbon-based polymers makes the tool lightweight / El uso de polímeros con base de carbono permite reducir el peso de la herramienta

→ **GARANZIA DI INTEGRITÀ DELLA BACCA** / BERRY INTEGRITY / INTEGRIDAD DE LA BAYA

Le bacche non vengono toccate dall'operatore e mantengono la loro integrità come sulla pianta / Since the berries are not touched by the operator, they can keep their natural integrity / Las bayas no son tocadas por el operario y mantienen su integridad como al estar en las plantas

→ **SELETTORE DI VELOCITÀ ELETTRONICO TOUCH** / ELECTRONIC FREQUENCY CONTROLLER WITH "TOUCH" TECHNOLOGY / SELECTOR ELECTRÓNICO DE LA VELOCIDAD CON TECNOLOGÍA "TOUCH"

Permette di modulare la velocità di vibrazione per una raccolta ottimale e selettiva dei frutti a seconda del grado di maturazione delle bacche / It allows to modulate the vibration frequency for an optimal and selective berry harvesting according to the various ripening stages / Permite regular la velocidad de vibración para realizar una cosecha excelente y selectiva de las bayas según las fases de maduración

→ **GANCIO DI RACCOLTA MULTIFUNZIONE** / MULTIFUNCTIONAL HOOK SHAKER / GANCHO DE COSECHA MULTIFUNCIONAL

Gancio studiato per ottenere la massima resa di raccolta su ogni tipo di cultivar e forma di allevamento della pianta / The hook has been designed to obtain the maximum harvesting performance with any type of cultivar and plant rearing / Diseñado para obtener la máxima cosecha con cada tipo de cultivar y de planta





# STARBERRY MD2

SCUOTITORE ELETTRICO  
ELECTRIC HOOK SHAKER  
GANCHO VIBRADOR ELÉCTRICO

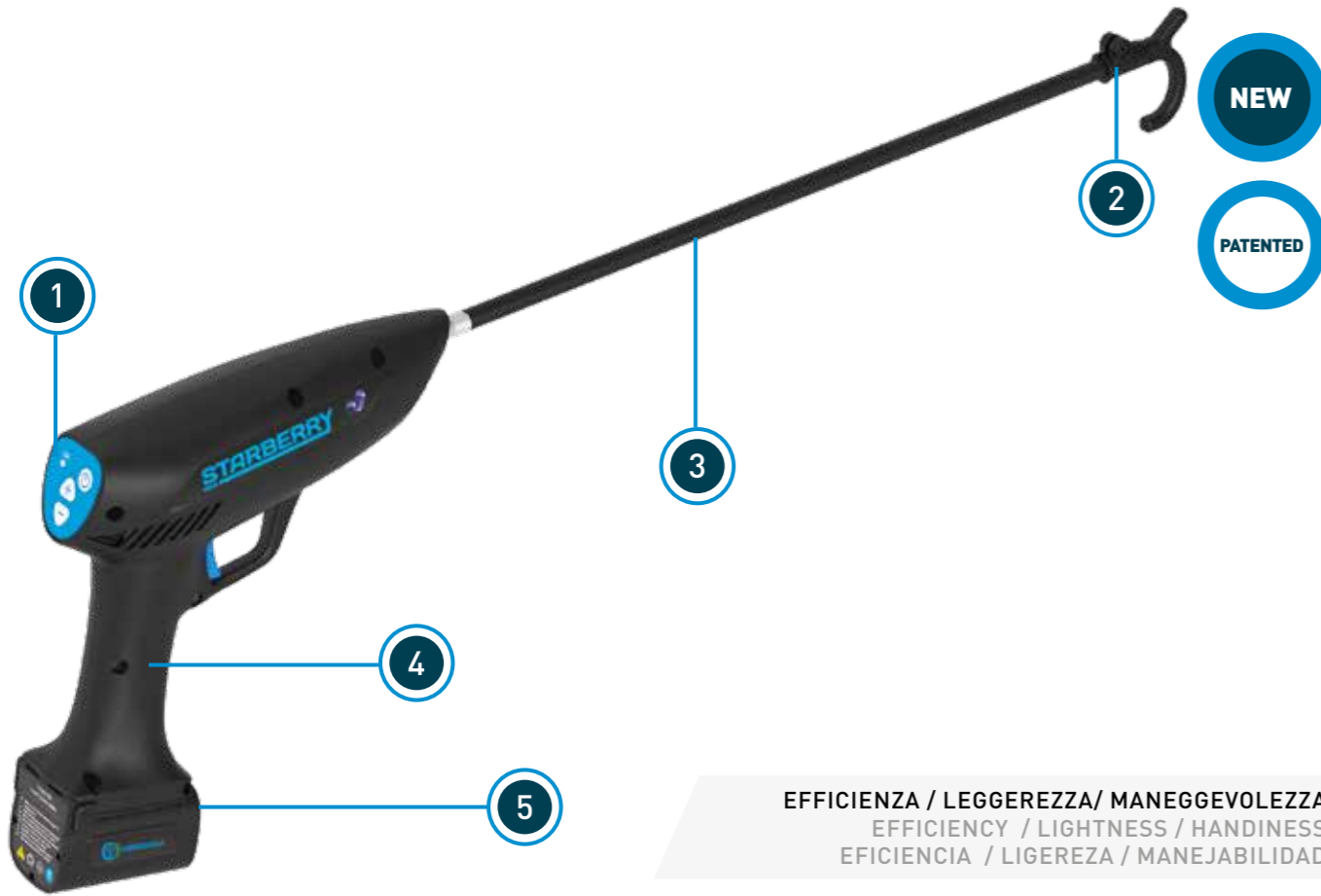

EFFICIENZA / LEGGEREZZA/ MANEGGEVOLEZZA  
EFFICIENCY / LIGHTNESS / HANDINESS  
EFICIENCIA / LIGEREZA / MANEJABILIDAD

IL KIT STARBERRY MD2 È COMPOSTO DA / THE STARBERRY MD2 KIT IS COMPOSED OF / EL CONJUNTO STARBERRY MD2 INCLUYE

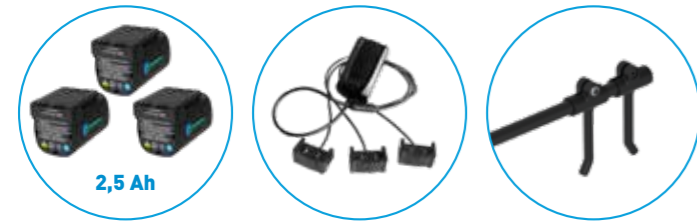

Novità assoluta, Starberry MD2 è il primo scuotitore elettrico per la raccolta dei mirtilli. La quantità di bacche raccolte risulta superiore a quella ottenuta con la raccolta manuale.

Absolute novelty, Starberry MD2 is the first electric hook shaker for blueberry harvesting. The collected quantity is higher than that obtained manually.

Innovación absoluta, Starberry MD2 es el primer gancho vibrador eléctrico para cosechar arándanos. La cantidad recogida es superior a la obtenida manualmente.



1. Selettore velocità modulabile da 600 a 2200 battute con memorizzazione della velocità impostata  
Vibrating frequency controller from 600 to 2200 strokes per minute, with with memorization of the set speed  
Selector de la velocidad modular de 600 a 2200 golpes por minuto con memorización de la velocidad establecida
2. Due tipi di gancio  
Two types of hook  
Dos tipos de gancho
3. Asta in carbonio ultra leggera  
Ultralight carbon extension pole  
Alargadora de carbono ultraligera
4. Impugnatura ergonomica con grilletto con corsa ridotta  
Ergonomic handle with short-stroke trigger  
Empuñadura ergonómica con gatillo de recorrido reducido
5. Batteria plug-in: 3 batterie in dotazione  
Plug-in battery: 3 batteries supplied  
Batería enchufable: 3 baterías suministradas

## CARATTERISTICHE / CHARACTERISTICS / CARACTERÍSTICAS

FREQUENZA / FREQUENCY / FRECUENCIA	600/2200 battute / strokes / golpes
BATTERIA / BATTERY / BATERÍA	Li-Ion
VOLTAGGIO NOMINALE / RATED VOLTAGE / VOLTAJE NOMINAL	14,4 V / (16,8 V MAX)
CAPACITÀ / CAPACITY / CAPACIDAD	2,5 Ah
POTENZA / POWER / POTENCIA	36 Wh
AUTONOMIA / AUTONOMY / AUTONOMÍA	3/4 h x batteria / battery / batería
TEMPO DI RICARICA / RECHARGE TIME / TIEMPO RECARGA	2 h
INTERVALLO DI RICARICA / RECHARGE INTERVAL / INTERVALO DE RECARGA	3 mesi / months / meses
PESO CON BATTERIA / WEIGHT WITH BATTERY / PESO CON BATERIA	0,921 kg
PESO SENZA BATTERIA / WEIGHT WITHOUT BATTERY / PESO SIN BATERÍA	0,690 kg

## CARRELLO DI RACCOLTA MIRTILLI



1. Telo antidanneggiamento purina  
Blueberry purine anti-damage net  
Red especial para arándanos
2. Apertura per scarico frutti  
Opening for berry unloading  
Apertura para descarga de frutos
3. Bracci regolabili  
Adjustable arms  
Brazos ajustables
4. Ruote pivotanti (optional)  
Pivoting wheels (optional accessory)  
Ruedas giratorias (opcional)
5. Portacassette regolabile in altezza e larghezza (optional)  
Box holder, adjustable in height and width (optional accessory)  
Soporte de las cajas regulable en altura y anchura (opcional)







# ICARUS

VANTAGGI  
PLUS  
VENTAJAS

→ **TRE VELOCITÀ COSTANTI DEI RASTRELLI** / THREE CONSTANT RAKE SPEEDS / TRES VELOCIDADES CONSTANTES DE LOS PEINES

1080-1150-1180 battute al minuto mantenute grazie alla gestione elettronica del motore, anche quando il voltaggio della batteria diminuisce / 1080-1150-1180 strokes per minute constant rate, thanks to the electronic drive of the motor, even when the battery voltage decreases / 1080-1150-1180 golpes por minuto gracias a la gestión electrónica del motor, también cuando baja el voltaje de la batería

→ **TRIPLA POSSIBILITÀ DI ALIMENTAZIONE** / TRIPLE POWER-SUPPLY POSSIBILITY / TRIPLE POSIBILIDAD DE ALIMENTACIÓN

Tramite batteria a zaino al litio, generatore elettrico e batteria da auto (80/90 Ah-12 V) per Icarus 58, generatore elettrico e batteria da auto (80/90 Ah-12 V) per Icarus Eco / By means of a backpack lithium battery, a electric generator or a car lead battery (80/90 Ah-12 V) for Icarus 58, by means of a electric generator or a car lead battery (80/90 Ah-12 V) for Icarus Eco / Por medio de una batería de litio de mochila, de un generador eléctrico o batería de plomo de coche (80/90 Ah-12 V) para Icarus 58 y por medio de un generador eléctrico o de batería de plomo de coche (80/90 Ah-12 V) para Icarus Eco

→ **TOTALE ASSENZA DI VIBRAZIONI** / TOTAL ABSENCE OF VIBRATIONS / AUSENCIA TOTAL DE VIBRACIONES

→ **GRANDE CAPACITÀ DI RACCOLTA** / GREAT HARVESTING CAPACITY / GRAN CAPACIDAD DE COSECHA

Resa elevatissima anche in presenza di piante con chioma folta / Excellent performance also with dense-foilage olive trees / Rendimiento muy elevado también con olivos muy poblados

→ **LUNGI REBBI IN CARBONIO INTERCAMBIABILI** / LONG INTERCHANGEABLE CARBON TEETH / LARGOS DIENTES INTERCAMBIABLES DE CARBONO

Consentono un'ottima penetrazione tra i rami / They allow an excellent penetration among the branches / Permiten una excelente penetración entre las ramas

→ **LEGGEREZZA** / LIGHTNESS / LIGEREZA

La testa di raccolta pesa solo 0,965 kg / The harvesting head weighs only 0.965 kg / El cabezal de cosecha pesa sólo 0,965 kg

→ **COSTI DI MANUTENZIONE ESTREMAMENTE RIDOTTI** / LOW MAINTENANCE COSTS / GASTOS DE MANTENIMIENTO MUY REDUCIDOS

→ **ICARUS 58 MOTORE BRUSHLESS SENZA NECESSITÀ DI MANUTENZIONE** / BRUSHLESS MOTOR WITHOUT ANY NEED FOR MAINTENANCE / MOTOR BRUSHLESS SIN NECESIDAD DE MANTENIMIENTO





# ICARUS

ABBACCHIATORE ELETTRICO  
ELECTRIC HARVESTER  
COSECHADOR ELÉCTRICO



**MOVIMENTO ORIZZONTALE CONTRAPPOSTO**  
OPPOSED SIDE MOVEMENT  
**MOVIMIENTO LATERAL CONTRAPUESTO**

+ Disponibile anche in versione ECO con motore a spazzole  
+ It is also available in the "Eco" version, fitted with a brushed motor  
+ Disponible también en la versión "Eco" con motor de escobillas

ASSENZA DI VIBRAZIONI / ECONOMIZZATORE ELETTRONICO / GRANDE CAPACITÀ DI RACCOLTA  
ABSENCE OF VIBRATIONS / ELECTRONIC POWER SAVER / GREAT HARVESTING CAPACITY  
AUSENCIA TOTAL DE VIBRACIONES / ECONOMIZADOR ELECTRÓNICO / GRAN CAPACIDAD DE COSECHA

1. Rebbi in carbonio intercambiabili  
Interchangeable carbon teeth  
Dientes intercambiables de carbono
2. Supporto in acciaio  
Steel support  
Soporte de acero
3. Cover leggera in tecnopolimero con fibre di carbonio  
Lightweight technopolymer cover with carbon fibres  
Ligera carcasa de tecnopolímero con fibras de carbono
4. Motore brushless a 58 V-350 W a gestione elettronica  
Brushless motor, 58 V-350 W, with electronic drive  
Motor 'Brushless' de 58 V-350 W con gestión electrónica
5. Scheda elettronica per il pilotaggio del motore brushless  
Electronic main board for driving the motor  
Tarjeta electrónica para el control del motor
6. Selettore velocità (1080-1150-1180 battute al minuto)  
Speed selector (1080-1150-1180 strokes per minute)  
Selector de la velocidad (1080-1150-1180 golpes por minuto)
7. Impugnatura antistrappo per il cavo  
Tearproof handle for the power-supply cable  
Empuñadura anti-tirón para el cable
8. Interruttore ON/OFF  
ON/OFF switch  
Interruptor ON/OFF
9. Aste in carbonio o alluminio telescopiche o fisse, da 45 a 270 cm  
Carbon or aluminium, telescopic or fixed extension poles, from 45 to 270 cm  
Alargadoras telescópicas o fijas, de carbono o aluminio, de 45 a 270 cm

OPZIONI DI UTILIZZO / USE OPTIONS / OPCIONES DE USO



Icarus 58 con batteria a spalla  
Icarus 58 with backpack battery  
Icarus 58 con batería de mochila

Icarus ECO con batteria a terra  
Icarus ECO with car lead battery  
Icarus ECO con batería de plomo de coche

Icarus con generatore elettrico  
Icarus with electric generator  
Icarus con generador eléctrico

Ideato per un utilizzo altamente professionale, garantisce ottime prestazioni anche in presenza di piante con chioma folta dove la capacità di penetrazione risulta determinante. Potente e veloce, consente ottimi risultati di raccolta.

Manufactured for a highly professional use, it guarantees an excellent performance, even with dense-foliage olive-trees, which are hard to be penetrated by rakes. Powerful and fast, it gives excellent harvesting results.

Creado para un uso altamente profesional, garantiza excelentes prestaciones también con plantas muy pobladas, que requieren una gran capacidad de penetración de la herramienta entre las ramas. Gracias a su potencia y velocidad, logra grandes resultados de cosecha.

CARATTERISTICHE / CHARACTERISTICS / CARACTERÍSTICAS	ICARUS ECO	ICARUS 58
POTENZA MAX MOTORE / MOTOR MAX POWER / POTENCIA MÁX. MOTOR	325 W	350 W
VELOCITÀ / SPEED / VELOCIDAD	1200 rpm	1080-1150-1180 rpm
VOLTAGGIO / VOLTAGE / VOLTAJE	12 V	12/58 V
ASSORBIMENTO / POWER CONSUMPTION / CONSUMO	7/8 Ah	3/4 Ah (58 V)
PESO* / WEIGHT* / PESO*	2,111 kg	2,038 kg

\*Con asta fissa in carbonio 170 cm / \*With 170 cm carbon fixed extension pole / \*Con alargadora fija de carbono de 170 cm





# ALICE

VANTAGGI  
PLUS  
VENTAJAS

→ **ECONOMIZZATORE ELETTRONICO (DISINSERIBILE) / ELECTRONIC (DISCONNECTABLE) POWER SAVER / ECONOMIZADOR ELECTRÓNICO (DESCONECTABLE)**

Rallenta ed accelera automaticamente la velocità dei rastrelli nella fase di riposo e di lavoro (appena toccano i rami) / It automatically slows down or increases the rakes speed according to the idling or working phase (as soon as the teeth touch the branches) / Disminuye y acelera automáticamente la velocidad de los peines en la fase de inactividad y de trabajo (al entrar en contacto con las ramas)

→ **TRE VELOCITÀ COSTANTI DEI RASTRELLI / THREE CONSTANT RAKE SPEEDS / TRES VELOCIDADES CONSTANTES DE LOS PEINES**

1080-1150-1180 battute al minuto mantenute grazie alla gestione elettronica del motore, anche quando il voltaggio della batteria diminuisce / 1080-1150-1180 strokes per minute constant rate, thanks to the electronic drive of the motor, even when the battery voltage decreases / 1080-1150-1180 golpes por minuto gracias a la gestión electrónica del motor, también cuando baja el voltaje de la batería

→ **TRIPLA POSSIBILITÀ DI ALIMENTAZIONE / TRIPLE POWER-SUPPLY POSSIBILITY / TRIPLE POSIBILIDAD DE ALIMENTACIÓN**

Tramite batteria a zaino al litio, generatore elettrico e batteria da auto (80/90 Ah-12 V) per Alice Premium 58, generatore elettrico e batteria da auto (80/90 Ah-12 V) per Alice Eco / By means of a backpack lithium battery, a electric generator or a car lead battery (80/90 Ah-12 V) for Alice Premium 58, by means of a electric generator or a car lead battery (80/90 Ah-12 V) for Alice Eco / Por medio de una batería de litio de mochila, de un generador eléctrico o batería de plomo de coche (80/90 Ah-12 V) para Alice Premium 58 y por medio de un generador eléctrico o de batería de plomo de coche (80/90 Ah-12 V) para Alice Eco

→ **CAVO DI ALIMENTAZIONE FLESSIBILE / FLEXIBLE POWER-SUPPLY CABLE / CABLE DE ALIMENTACIÓN FLEXIBLE**

In poliuretano, 13 m / Made of polyurethane, 13 m / Poliuretano, 13 m

→ **GRANDE CAPACITÀ DI RACCOLTA / GREAT HARVESTING CAPACITY / GRAN CAPACIDAD DE COSECHA**

Resa elevatissima su tutti i tipi di cultivar e di allevamento / Excellent performance with any kind of cultivar and plant rearing / Rendimiento excelente con cualquier tipo de cultivar y aceitunas

→ **PESO BILANCIATO / BALANCED WEIGHT / PESO BIEN DISTRIBUIDO**

Gruppo motore posizionato nella parte inferiore dell'asta per equilibrare il peso della testa di raccolta / The motor is positioned in the lower part of the extension pole to balance the harvesting head weight / Conjunto del motor situado en la parte inferior de la alargadora para equilibrar el peso del cabezal cosechador

→ **COSTI DI MANUTENZIONE ESTREMAMENTE RIDOTTI / LOW MAINTENANCE COSTS / GASTOS DE MANTENIMIENTO MUY REDUCIDOS**

→ **ALICE PREMIUM 58 MOTORE BRUSHLESS SENZA NECESSITÀ DI MANUTENZIONE / BRUSHLESS MOTOR WITHOUT ANY NEED FOR MAINTENANCE / MOTOR BRUSHLESS SIN NECESIDAD DE MANTENIMIENTO**





ABBACCHIATORE ELETTRICO  
ELECTRIC HARVESTER  
COSECHADOR ELÉCTRICO



**+ Disponibile anche in versione ECO con motore a spazzole**  
+ It is also available in the "Eco" version, fitted with a brushed motor  
+ Disponible también en la versión "Eco" con motor de escobillas

**MOVIMENTO ELLITTICO CONTRAPPOSTO**  
OPPOSED ELLIPTICAL MOVEMENT  
MOVIMIENTO ELÍPTICO CONTRAPUESTO

Progettato per un utilizzo professionale, risponde alle richieste degli utenti più esigenti. Ha una capacità di raccolta estremamente elevata su tutti i tipi di cultivar e di allevamento.

Manufactured for a professional use, it meets the needs of the most demanding operators. It has an extremely high harvesting performance on any type of cultivars and any kind of plant rearing.

Creado para un uso profesional, contesta a las demandas de los operarios más exigentes. Tiene una capacidad de cosecha muy elevada con todos los tipos de plantas y aceitunas.

**ECONOMIZZATORE ELETTRONICO / REBBI FLESSIBILI / DOPPIA POSSIBILITÀ DI ALIMENTAZIONE**  
ELECTRONIC POWER SAVER / FLEXIBLE TEETH / DOUBLE POWER-SUPPLY POSSIBILITY  
ECONOMIZADOR ELECTRÓNICO / DIENTES FLEXIBLES / DOBLE POSIBILIDAD DE ALIMENTACIÓN

1. Rebbi intercambiabili in tecnopolimero ad alta resistenza  
Interchangeable, highly resistant technopolymer teeth  
Dientes intercambiables de tecnopolímero de alta resistencia
2. Cover estremamente leggera in lega di magnesio  
Extremely light cover made of magnesium  
Carcasa de aleación de magnesio extremadamente ligera
3. Motore brushless a 58 V-350 W a gestione elettronica  
Brushless motor, 58 V-350 W, with electronic drive  
Motor 'Brushless' de 58 V-350 W con gestión electrónica
4. Scheda elettronica per il pilotaggio del motore brushless  
Electronic main board for driving the motor  
Tarjeta electrónica para el control del motor
5. Impugnatura antistrappo per il cavo  
Tearproof handle for the power-supply cable  
Empuñadura anti-tirón para el cable
6. Selettore velocità (1080-1150-1180 battute al minuto)  
Speed selector (1080-1150-1180 strokes per minute)  
Selector de la velocidad (1080-1150-1180 golpes por minuto)
7. Interruttore ON/OFF  
ON/OFF switch  
Interruptor ON/OFF
8. Aste di carbonio o alluminio telescopiche o fisse, da 45 a 270 cm  
Carbon or aluminium, telescopic or fixed extension poles, from 45 to 270 cm  
Alargadoras telescópicas o fijas, de carbono o aluminio, de 45 a 270 cm



OPZIONI DI UTILIZZO / USE OPTIONS / OPCIONES DE USO



Alice Premium 58 con batteria a spalla  
Alice Premium 58 with backpack battery  
Alice Premium 58 con batería de mochila



Alice ECO con batteria a terra  
Alice ECO with car lead battery  
Alice ECO con batería de plomo de coche



Alice con generatore elettrico  
Alice with electric generator  
Alice con generador eléctrico

CARATTERISTICHE / CHARACTERISTICS / CARACTERÍSTICAS	ALICE ECO	ALICE PREMIUM 58
POTENZA MAX MOTORE / MOTOR MAX POWER / POTENCIA MÁX. MOTOR	325 W	350 W
VELOCITÀ / SPEED / VELOCIDAD	1200 rpm	1080-1150-1180 rpm
VOLTAGGIO / VOLTAGE / VOLTAJE	12 V	12/58 V
ASSORBIMENTO / POWER CONSUMPTION / CONSUMO	7/8 Ah	3/4 Ah (58 V)
PESO* / WEIGHT* / PESO*	2,348 kg	2,275 kg

\*Con asta fissa in carbonio 170 cm / \*With 170 cm carbon fixed extension pole / \*Con alargadora fija de carbono de 170 cm





# HERCULES

VANTAGGI  
PLUS  
VENTAJAS

→ **ECONOMIZZATORE  
ELETTRONICO  
(DISINSERIBILE) / ELECTRONIC  
(DISCONNECTABLE) POWER  
SAVER / ECONOMIZADOR  
ELECTRÓNICO (DESCONECTABLE)**

Rallenta ed accelera automaticamente la velocità dei rastrelli nella fase di riposo e di lavoro (appena toccano i rami) / It automatically slows down or increases the rakes speed according to the idling or working phase (as soon as the teeth touch the branches) / Disminuye y acelera automáticamente la velocidad de los peines en la fase de inactividad y de trabajo (al entrar en contacto con las ramas)

→ **TRE VELOCITÀ COSTANTI DEI RASTRELLI  
/ THREE CONSTANT RAKE SPEEDS / TRES  
VELOCIDADES CONSTANTES DE LOS PEINES**

1080-1150-1180 battute al minuto mantenute grazie alla gestione elettronica del motore, anche quando il voltaggio della batteria diminuisce / 1080-1150-1180 strokes per minute constant rate, thanks to the electronic drive of the motor, even when the battery voltage decreases / 1080-1150-1180 golpes por minuto gracias a la gestión electrónica del motor, también cuando baja el voltaje de la batería

→ **TRIPLA POSSIBILITÀ DI ALIMENTAZIONE / TRIPLE  
POWER-SUPPLY POSSIBILITY / TRIPLE POSIBILIDAD DE  
ALIMENTACIÓN**

Tramite batteria a zaino al litio, generatore elettrico e batteria da auto (80/90 Ah-12 V) per Hercules 58, generatore elettrico e batteria da auto (80/90 Ah-12 V) per Hercules Eco / By means of a backpack lithium battery, a electric generator or a car lead battery (80/90 Ah-12 V) for Hercules 58, by means of a electric generator or a car lead battery (80/90 Ah-12 V) for Hercules Eco / Por medio de una batería de litio de mochila, de un generador eléctrico o batería de plomo de coche (80/90 Ah-12 V) para Hercules 58 y por medio de un generador eléctrico o de batería de plomo de coche (80/90 Ah-12 V) para Hercules Eco

→ **CAVO DI ALIMENTAZIONE FLESSIBILE / FLEXIBLE POWER-SUPPLY  
CABLE / CABLE DE ALIMENTACIÓN FLEXIBLE**

In poliuretano, 13 m / Made of polyurethane, 13 m / Poliuretano, 13 m

→ **LUNGI REBBI IN CARBONIO INTERCAMBIABILI / LONG  
INTERCHANGEABLE CARBON TEETH / LARGOS DIENTES  
INTERCAMBIABLES DE CARBONO**

Consentono un'ottima penetrazione tra i rami / They allow an excellent penetration among the branches. / Permiten una excelente penetración entre las ramas

→ **LEGGEREZZA / LOW WEIGHT / LIGEREZA**

La testa di raccolta pesa solo 0,948 kg / The harvesting head weighs only 0.948 kg / El cabezal de cosecha pesa sólo 0,948 kg

→ **GRANDE CAPACITÀ DI RACCOLTA / GREAT HARVESTING CAPACITY / GRAN  
CAPACIDAD DE COSECHA**

Eccellente resa in tutte le condizioni, anche in presenza di piante di grandi dimensioni o con chioma folta / Excellent performance in all harvesting conditions, also with big-seized or dense-foliage trees / Rendimiento excelente en todas las condiciones, también con olivos grandes o muy poblados

→ **COSTI DI MANUTENZIONE RIDOTTI / LOW MAINTENANCE COSTS / GASTOS DE  
MANTENIMIENTO MUY REDUCIDOS**

→ **HERCULES 58 MOTORE BRUSHLESS SENZA NECESSITÀ DI MANUTENZIONE / BRUSHLESS  
MOTOR WITHOUT ANY NEED FOR MAINTENANCE / MOTOR BRUSHLESS SIN NECESIDAD DE  
MANTENIMIENTO**





# HERCULES

ABBACCHIATORE ELETTRICO  
ELECTRIC HARVESTER  
COSECHADOR ELÉCTRICO



**+ Disponibile anche in versione ECO con motore a spazzole**  
+ It is also available in the "Eco" version, fitted with a brushed motor  
+ Disponible también en la versión "Eco" con motor de escobillas

**MOVIMENTO ELLITTICO**  
ELLIPTICAL MOVEMENT  
MOVIMIENTO ELÍPTICO

Hercules si colloca al vertice della gamma degli abbacchiatori elettrici Campagnola per la capacità di raccolta. È l'attrezzo ideale per un utilizzo professionale su piante di grandi dimensioni o con chioma folta.

Hercules is a top tool of the Campagnola electric harvesters range thanks to its excellent performance. It is the ideal harvester for a professional use with big and dense-foliage olive-trees.

Por su capacidad de cosecha Hercules es el tope de gama de los cosechadores eléctricos Campagnola. Es la herramienta ideal para un uso profesional con plantas grandes y muy pobladas.

**LUNGI REBBI INTERCAMBIABILI / LEGGEREZZA / MOTORE BRUSHLESS**  
LONG AND INTERCHANGEABLE TEETH / LOW WEIGHT / BRUSHLESS MOTOR  
DIENTES LARGOS E INTERCAMBIABLES / LIGEREZA / MOTOR BRUSHLESS

1. **Rebbi intercambiabili in carbonio o tecnopolimero ad alta resistenza**  
Interchangeable technopolymer or carbon highly resistant teeth  
Dientes intercambiables de carbono o tecnopolimero de alta resistencia
2. **Struttura in tecnopolimero con fibre di carbonio**  
Technopolymer structure with carbon fibres  
Carcasa de tecnopolimero con fibras de carbono
3. **Motore brushless a 58 V-350 W a gestione elettronica**  
Brushless motor, 58 V-350 W, with electronic drive  
Motor 'Brushless' de 58 V-350 W con gestión electrónica
4. **Scheda elettronica per il pilotaggio del motore brushless**  
Electronic main board for driving the motor  
Tarjeta electrónica para el control del motor
5. **Selettore velocità (1080-1150-1180 battute al minuto)**  
Speed selector (1080-1150-1180 strokes per minute)  
Selector de la velocidad (1080-1150-1180 golpes por minuto)
6. **Impugnatura antistrappo per il cavo**  
Tearproof handle for the power-supply cable  
Empuñadura anti-tirón para el cable
7. **Interruttore ON/OFF**  
ON/OFF switch  
Interruptor ON/OFF
8. **Aste di carbonio o alluminio telescopiche o fisse, da 45 a 270 cm**  
Carbon or aluminium, telescopic or fixed extension poles, from 45 to 270 cm  
Alargadoras telescópicas o fijas, de carbono o aluminio, de 45 a 270 cm

OPZIONI DI UTILIZZO / USE OPTIONS / OPCIONES DE USO



Hercules 58 con batteria a spalla  
Hercules 58 with backpack battery  
Hercules 58 con batería de mochila



Hercules ECO con batteria a terra  
Hercules ECO with car lead battery  
Hercules ECO con batería de plomo de coche



Hercules con generatore elettrico  
Hercules with electric generator  
Hercules con generador eléctrico

CARATTERISTICHE / CHARACTERISTICS / CARACTERÍSTICAS	HERCULES ECO	HERCULES 58
POTENZA MAX MOTORE / MOTOR MAX POWER / POTENCIA MÁX. MOTOR	325 W	350 W
VELOCITÀ / SPEED / VELOCIDAD	1200 rpm	1080-1150-1180 rpm
VOLTAGGIO / VOLTAGE / VOLTAJE	12 V	12/58 V
ASSORBIMENTO / POWER CONSUMPTION / CONSUMO	7/8 Ah	3/4 Ah (58 V)
PESO* / WEIGHT* / PESO*	2,198 kg	2,118 kg

\*Con asta fissa in carbonio 170 cm / \*With 170 cm carbon fixed extension pole / \*Con alargadora fija de carbono de 170 cm





# HOLLY

VANTAGGI  
PLUS  
VENTAJAS

→ **TRIPLA POSSIBILITÀ DI ALIMENTAZIONE / TRIPLE POWER-SUPPLY POSSIBILITY / TRIPLE POSIBILIDAD DE ALIMENTACIÓN**

Tramite batteria a zaino al litio, generatore elettrico e batteria da auto (80/90 Ah-12 V) per Holly 58, generatore elettrico e batteria da auto (80/90 Ah-12 V) per Holly Eco / By means of a backpack lithium battery, a electric generator or a car lead battery (80/90 Ah-12 V) for Holly 58, by means of a electric generator or a car lead battery (80/90 Ah-12 V) for Holly Eco / Por medio de una batería de litio de mochila, de un generador eléctrico o batería de plomo de coche (80/90 Ah-12 V) para Holly 58 y por medio de un generador eléctrico o de batería de plomo de coche (80/90 Ah-12 V) para Holly Eco

→ **OTTIMO BILANCIAMENTO / EXCELLENT BALANCE/ EXCELENTE DISTRIBUCIÓN DEL PESO**

Posizionamento del motore nella parte bassa dell'asta di prolunga / The motor is positioned in the lower part of the extension pole / Posicionamiento del motor en la parte inferior de la alargadora

→ **LEGGEREZZA / LOW WEIGHT / LIGEREZA**

Collegato ad asta di 1,7 m pesa solo 1,975 kg / Connected to a 1.7 m extension pole, the tool weighs only 1.975 kg / Conectado a una alargadora de 1,7 m pesa sólo 1,975 kg

→ **BASSO ASSORBIMENTO / LOW POWER CONSUMPTION / BAJO CONSUMO**

Con una batteria da 70/80 Ah (12 V) ha un'autonomia di una giornata di lavoro / With a 70/80 Ah (12 V) battery it has a full working day's autonomy / Con una batería de 70/80 Ah (12 V) tiene una autonomía de un día de trabajo

→ **TESTA DI RACCOLTA / HARVESTING HEAD / CABEZAL DE COSECHA**

Priva di vibrazioni, pesa solo 0,770 kg / Vibration free, it weighs only 0.770 kg / Sin vibraciones, pesa sólo 0,770 kg

→ **REBBI FLESSIBILI ED INTERCAMBIABILI / FLEXIBLE, INTERCHANGEABLE TEETH / DIENTES FLEXIBLES E INTERCAMBIABLES**

Non danneggiano la pianta / They do not damage the plant / No dañan la planta

→ **OTTIMA VELOCITÀ / EXCELLENT SPEED / EXCELENTE VELOCIDAD**

1200 battute al minuto (Holly ECO) / 1200 strokes per minute (Holly ECO) / 1200 golpes por minuto (Holly ECO)

→ **COSTI DI MANUTENZIONE RIDOTTI / LOW MAINTENANCE COSTS / GASTOS DE MANTENIMIENTO MUY REDUCIDOS**

→ **HOLLY 58 MOTORE BRUSHLESS SENZA NECESSITÀ DI MANUTENZIONE / BRUSHLESS MOTOR WITHOUT ANY NEED FOR MAINTENANCE / MOTOR BRUSHLESS SIN NECESIDAD DE MANTENIMIENTO**





# HOLLY

ABBACCHIATORE ELETTRICO  
ELECTRIC HARVESTER  
COSECHADOR ELÉCTRICO

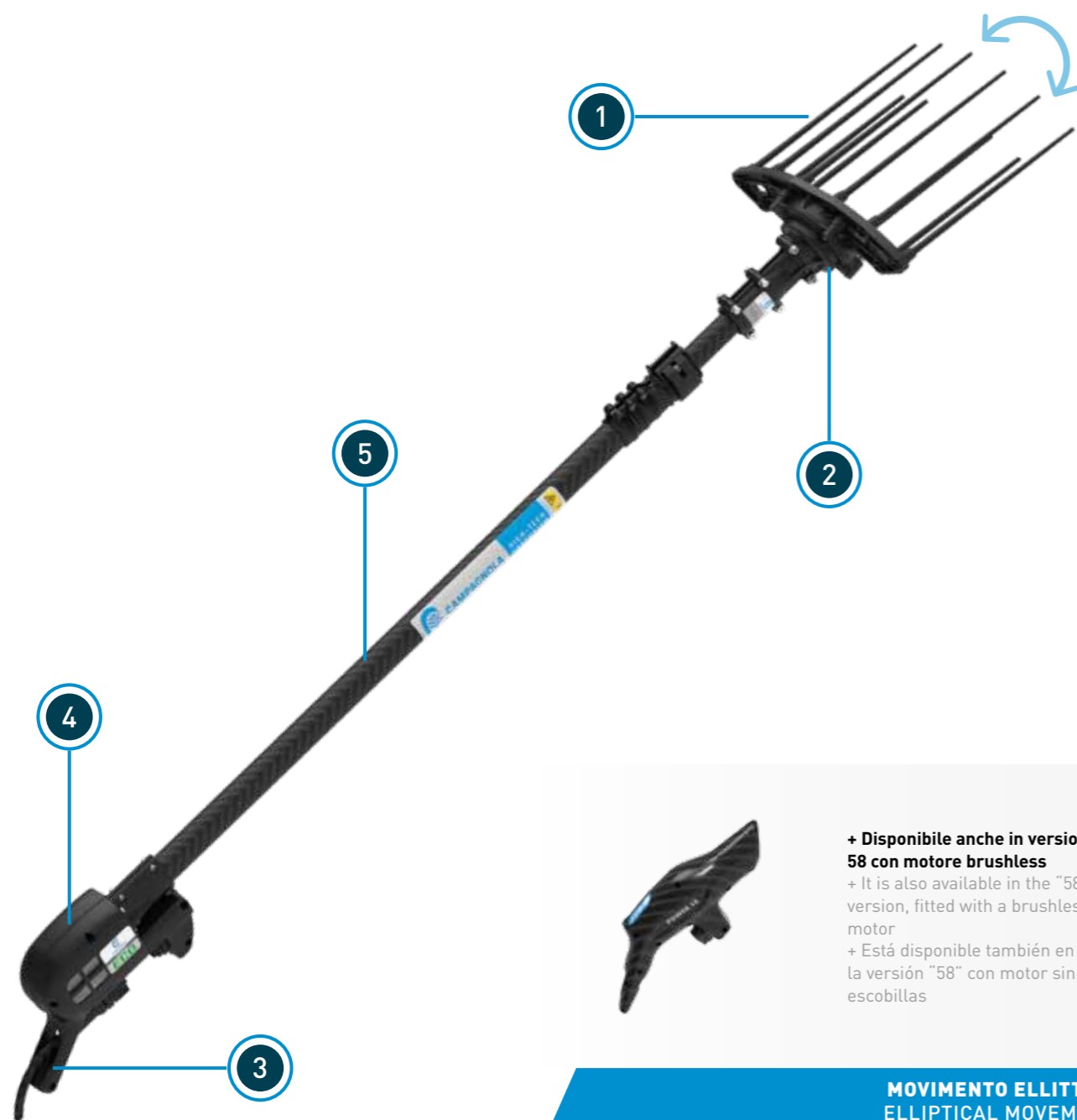

LEGGEREZZA / BASSO ASSORBIMENTO / VELOCITÀ  
LOW WEIGHT / LOW POWER CONSUMPTION / SPEED  
LIGEREZA / BAJO CONSUMO / VELOCIDAD

1. Rebbi intercambiabili in tecnopolimero ad alta resistenza  
Interchangeable, highly resistant technopolymer teeth  
Dientes intercambiables de tecnopolímero de alta resistencia
2. Supporto della testa in tecnopolimero al carbonio  
Harvesting head holder made of carbon technopolymer  
Soporte de tecnopolímero de carbono del cabezal cosechador
3. Impugnatura antistrappo per il cavo  
Tearproof handle for the power-supply cable  
Empuñadura anti-tirón para el cable
4. Motoriduttore con fusibile di protezione  
Gearmotor with protection fuse  
Motorreductor con fusible de protección
5. Aste di carbonio o alluminio telescopiche o fisse, da 45 a 270 cm  
Carbon or aluminium, telescopic or fixed extension poles, from 45 to 270 cm  
Alargadoras telescópicas o fijas, de carbono o aluminio, de 45 a 270 cm



**+ Disponibile anche in versione 58 con motore brushless**  
+ It is also available in the "58" version, fitted with a brushless motor  
+ Está disponible también en la versión "58" con motor sin escobillas

**MOVIMENTO ELLITTICO**  
ELLIPTICAL MOVEMENT  
MOVIMIENTO ELÍPTICO

Appositamente progettato per garantire buone prestazioni di raccolta e grande semplicità di utilizzo, assicura ottimi risultati su tutti i tipi di colture e di allevamento. Grazie al peso ridotto e ben bilanciato non affatica l'operatore.

Specifically designed for granting good harvesting performance and being user friendly, it gives excellent results with any type of cultivars and plant rearings. Thanks to its reduced and well-balanced weight, it does not tire the operator.

Expresamente diseñado para garantizar buenas prestaciones de cosecha y una gran simplicidad de utilización, asegura resultados excelentes con todos los tipos de aceitunas y de plantas. Gracias al peso reducido y bien distribuido no cansa al operario.

OPZIONI DI UTILIZZO / USE OPTIONS / OPCIONES DE USO



Holly 58 con batteria a spalla  
Holly 58 with backpack battery  
Holly 58 con batería de mochila



Holly ECO con batteria a terra  
Holly ECO with car lead battery  
Holly ECO con batería de plomo de coche



Holly con generatore elettrico  
Holly with electric generator  
Holly con generador eléctrico

CARATTERISTICHE / CHARACTERISTICS / CARACTERÍSTICAS	HOLLY ECO	HOLLY 58
POTENZA MAX MOTORE / MOTOR MAX POWER / POTENCIA MÁX. MOTOR	325 W	350 W
VELOCITÀ / SPEED / VELOCIDAD	1200 rpm	1080-1150-1180 rpm
VOLTAGGIO / VOLTAGE / VOLTAJE	12 V	12/58 V
ASSORBIMENTO / POWER CONSUMPTION / CONSUMO	7/8 Ah	3/4 Ah (58 V)
PESO* / WEIGHT* / PESO*	2,050 kg	1,975 kg

\*Con asta fissa in carbonio 170 cm / \*With 170 cm carbon fixed extension pole / \*Con alargadora fija de carbono de 170 cm





# ELEKTRA ECO

VANTAGGI  
PLUS  
VENTAJAS

→ **DOPPIA POSSIBILITÀ DI ALIMENTAZIONE** /  
DOUBLE POWER-SUPPLY POSSIBILITY / DOBLE  
POSIBILIDAD DE ALIMENTACIÓN

Tramite generatore elettrico e batteria da auto (80/90 Ah-12 V) / By means of a electric generator or a car lead battery (80/90 Ah-12 V) / Por medio de un generador eléctrico o de batería de plomo de coche (80/90 Ah-12 V)

→ **OTTIMO BILANCIAMENTO** / EXCELLENT WEIGHT  
BALANCE / EXCELENTE DISTRIBUCIÓN DEL PESO

Posizionamento del motore nella parte bassa dell'asta di prolunga / The motor is positioned in the lower part of the extension pole / Posicionamiento del motor en la parte inferior de la alargadora

→ **LEGGEREZZA** / LOW WEIGHT / LIGEREZA

Collegato ad asta di 1,7 m pesa solo 2,450 kg / Connected to a 1.7 m extension pole, the tool weighs only 2.450 kg / Conectado a alargadora de 1,7 m pesa sólo 2,450 kg

→ **BASSO ASSORBIMENTO** / LOW POWER CONSUMPTION / BAJO  
CONSUMO

Con una batteria da 70/80 Ah (12 V) ha un'autonomia di una giornata di lavoro / With a 70/80 Ah (12 V) battery it has a full working day's autonomy / Con una batería de 70/80 Ah (12 V) tiene una autonomía de un día de trabajo

→ **OTTIMO COMFORT DI LAVORO** / GREAT WORKING COMFORT /  
EXCELENTE CONFORT DE TRABAJO

Non affatica l'operatore per la mancanza di vibrazioni e l'ottimo bilanciamento / Thanks to the lack of vibrations and the excellent weight balance it does not tire the operator / No cansa al operario gracias a la ausencia de vibraciones y la excelente distribución del peso

→ **REBBI FLESSIBILI ED INTERCAMBIABILI** / FLEXIBLE, INTERCHANGEABLE  
TEETH / DIENTES FLEXIBLES E INTERCAMBIABLES

Non danneggiano la pianta / They do not damage the plant / No dañan la planta

→ **OTTIMA VELOCITÀ** / EXCELLENT SPEED / EXCELENTE VELOCIDAD  
1250 battute al minuto / 1250 strokes per minute / 1250 golpes por minuto

→ **CAVO DI ALIMENTAZIONE FLESSIBILE** / FLEXIBLE POWER-SUPPLY CABLE / CABLE DE  
ALIMENTACIÓN FLEXIBLE

Estremamente flessibile, 13 m / Extremely flexible, 13 m / Extremadamente flexible, 13 m

→ **COSTI DI MANUTENZIONE RIDOTTI** / LOW MAINTENANCE COSTS / GASTOS DE  
MANTENIMIENTO MUY REDUCIDOS





# ELEKTRA ECO

ABBACCHIATORE ELETTRICO  
ELECTRIC HARVESTER  
COSECHADOR ELÉCTRICO

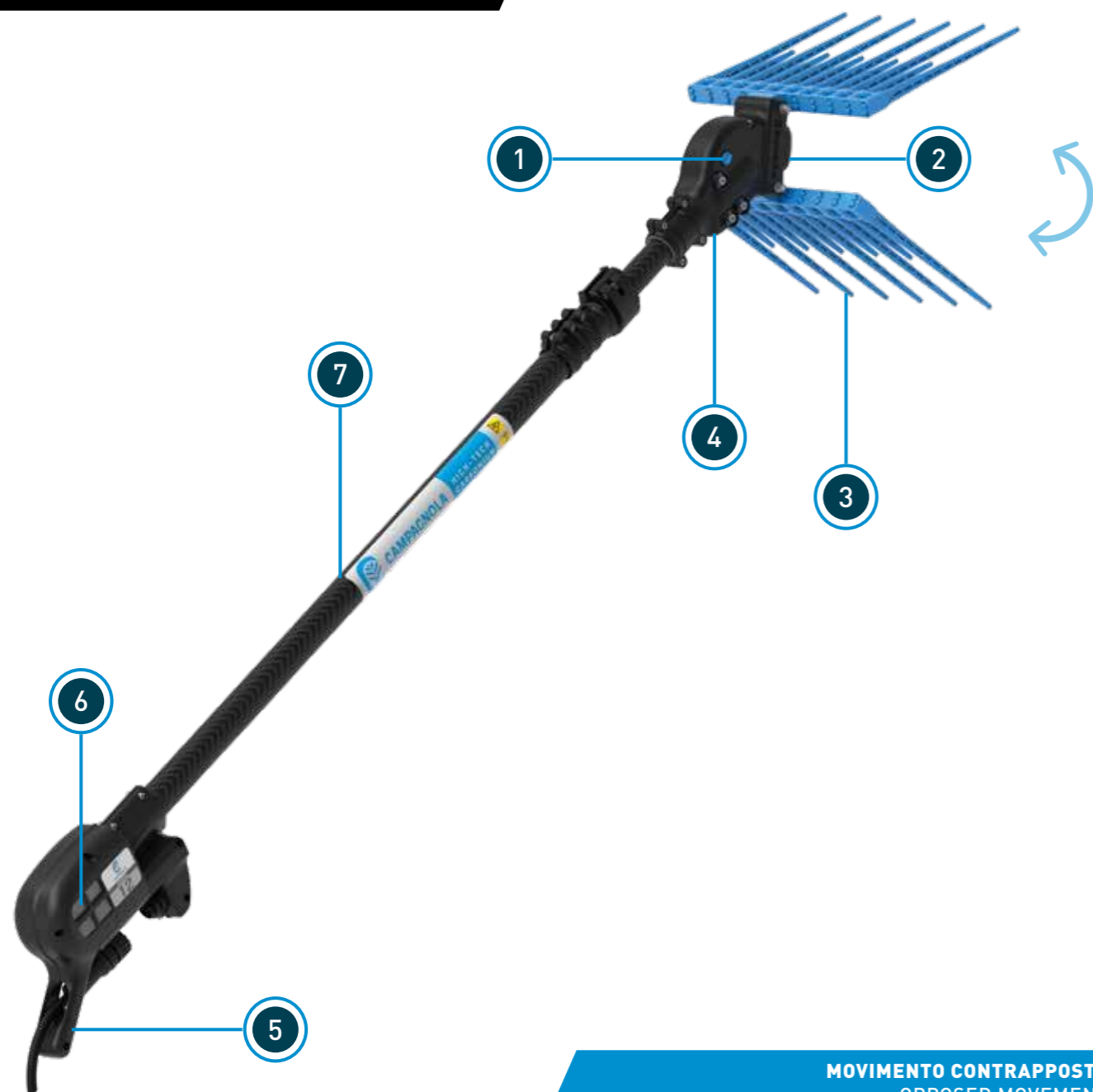

**MOVIMENTO CONTRAPPOSTO**  
OPPOSED MOVEMENT  
MOVIMIENTO CONTRAPUESTO

Ideale per piante ben potate con chiome poco folte, è dotato di rastrelli che pettinano i rami con il tradizionale movimento contrapposto, utilizzato anche nei sistemi pneumatici. I rebbi flessibili ed intercambiabili, di due lunghezze, consentono di penetrare facilmente tra i rami.

Ideal for well-pruned trees without dense foliage, it is fitted with rakes which comb the branches with the same traditional opposed movement as in the pneumatic systems. The flexible, interchangeable teeth of two different lengths allow to penetrate the foliage easily.

Ideal para las plantas bien podadas y poco pobladas, dispone de peines que se mueven entre las ramas con el tradicional movimiento contrapuesto, utilizado también en los sistemas neumáticos. Los dientes flexibles e intercambiables, de dos longitudes distintas, permiten una fácil penetración entre las ramas.

**MOVIMENTO CONTRAPPOSTO / PESO BILANCIATO / BASSO ASSORBIMENTO**  
OPPOSED MOVEMENT / BALANCED WEIGHT / LOW POWER CONSUMPTION  
MOVIMIENTO CONTRAPUESTO / EXCELENTE DISTRIBUCIÓN DEL PESO / BAJO CONSUMO

1. Tappi per la lubrificazione  
Lubrication plugs  
Tapones para la lubricación
2. Cinematismo in acciaio temprato  
Kinematic parts made of tempered steel  
Cinematismo de acero templado
3. Rebbi intercambiabili in tecnopolimero ad alta resistenza  
Interchangeable, highly resistant technopolymer teeth  
Dientes intercambiables de tecnopolímero de alta resistencia
4. Cover in tecnopolimero ad alta resistenza  
Highly resistant technopolymer cover  
Carcasa de tecnopolímero de alta resistencia
5. Impugnatura antistrappo per il cavo  
Tearproof handle for the power-supply cable  
Empuñadura anti-tirón para el cable
6. Motoriduttore con fusibile di protezione  
Gearmotor with protection fuse  
Motorreductor con fusible de protección
7. Aste di prolunga di carbonio telescopiche o fisse, da 45 a 270 cm  
Carbon telescopic or fixed extension poles, from 45 to 270 cm  
Alargadoras de carbono telescópicas o fijas, de 45 a 270 cm

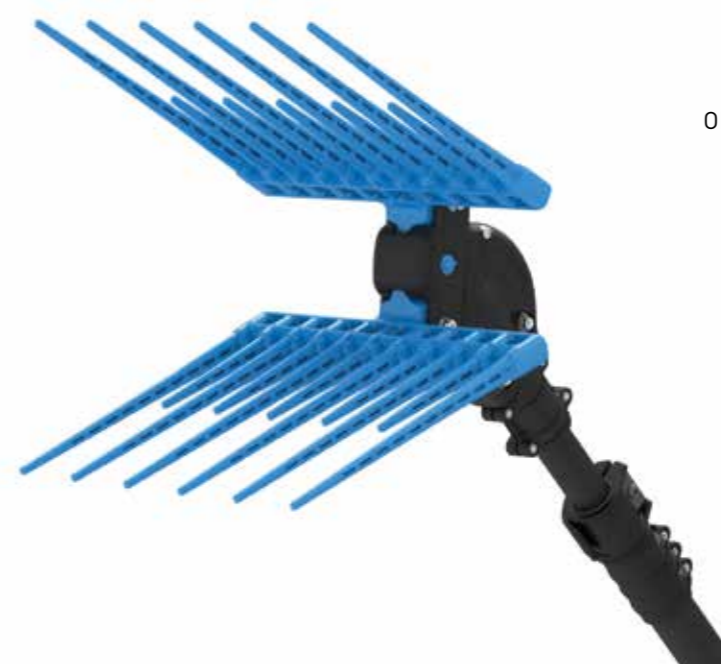

OPZIONI DI UTILIZZO / USE OPTIONS / OPCIONES DE USO



Elektra ECO con batteria a terra  
Elektra ECO with car lead battery  
Elektra ECO con batería de plomo de coche



Elektra ECO con generatore elettrico  
Elektra ECO with electric generator  
Elektra ECO con generador eléctrico

CARATTERISTICHE / CHARACTERISTICS / CARACTERÍSTICAS	ELEKTRA ECO
POTENZA MAX MOTORE / MOTOR MAX POWER / POTENCIA MÁX. MOTOR	325 W
VELOCITÀ / SPEED / VELOCIDAD	1250 rpm
VOLTAGGIO / VOLTAGE / VOLTAJE	12 V
ASSORBIMENTO / POWER CONSUMPTION / CONSUMO	8/9 Ah
PESO* / WEIGHT* / PESO*	2,450 kg
*Con asta fissa in carbonio 170 cm / *With 170 cm carbon fixed extension pole / *Con alargadora fija de carbono de 170 cm	





# KRONOS 58

VANTAGGI  
PLUS  
VENTAJAS

→ **POTENTE** / POWERFUL / POTENTE

Motore brushless da 1200 W che permette tagli veloci di rami fino a 10-15 cm / The 1200 W brushless motor allows to prune branches up to a 10-15 cm diameter / Motor "Brushless" de 1200 W que permite cortes rápidos de ramas hasta 10-15 cm de diámetro

→ **VELOCE** / FAST / RÁPIDO

Possibilità di selezionare 6 velocità di taglio fino a raggiungere 14,8 m/sec / Possibility to select 6 cutting speeds up to 14.8 m/sec / Posibilidad de seleccionar 6 velocidades de corte hasta 14,8 m/segundo

→ **EFFICIENTE** / EFFICIENT / EFICIENTE

Lubrificazione automatica della catena con pompa meccanica separata / Automatic chain lubrication with separate mechanical pump / Lubricación automática de la cadena por medio de bomba mecánica separada

→ **OTTIMO BILANCIAMENTO** / EXCELLENT WEIGHT BALANCE / EXCELENTE DISTRIBUCIÓN DEL PESO

Motore posizionato nella parte inferiore dell'asta / The motor is positioned in the lower part of the extension pole / Posicionamiento del motor en la parte baja de la alargadora

→ **COMFORT D'USO** / COMFORTABLE USE / CONFORT DE TRABAJO

Leggerezza, silenziosità, assenza di vibrazione / Lightness, absence of noise and vibrations / Ligereza, ausencia de ruido y de vibraciones

→ **SEMPLICITÀ D'USO** / EASE OF USE / FACILIDAD DE USO

La corretta pressione sul ramo è indicata da un LED (LED verde: pressione corretta, LED rosso: pressione eccessiva) / The right pressure to carry out on the branch is indicated by a LED light (green light for right pressure, red light for excessive pressure) / La presión adecuada sobre la rama es indicada por medio de un LED (LED verde: presión adecuada, LED rojo: presión excesiva)

→ **PROTEZIONE ELETTRONICA CONTRO IL SOVRACCARICO DEL MOTORE** / ELECTRONIC PROTECTION AGAINST THE MOTOR OVERLOAD / PROTECCIÓN ELECTRÓNICA CONTRA SOBRECARGAS DEL MOTOR

→ **ELEVATA AUTONOMIA** / HIGH AUTONOMY / GRAN AUTONOMÍA

Circa 600 tagli da 10 cm di diametro con utilizzo di batteria Li-Ion 700 / About 600 cuts of 10 cm diameter with Li-Ion 700 battery / Unos 600 cortes de 10 cm de diámetro con batería Li-Ion 700





## KRONOS 58

POTATORE ELETTRICO A CATENA  
ELECTRIC CHAIN PRUNER  
PODADOR DE CADENA ELÉCTRICO



Potente, veloce e polivalente, Kronos 58 è stato progettato per effettuare tagli rapidi e precisi su ogni tipo di pianta. Indicato per la potatura di piante da frutto e ornamentali.

Alimentato dalla batteria Li-Ion 700, Kronos 58 garantisce circa 600 tagli di 10 cm di diametro (1 giornata di lavoro circa).

Powerful and multipurpose, Kronos 58 has been designed to carry out quick and precise cuts on every type of plant. It is the ideal tool for pruning orchards and ornamental plants.

Powered by the Li-Ion 700 battery, Kronos 58 ensures approximately 600 cuts of branches with a 10 cm diameter (about 1 working day).

Potente, veloz y multifuncional, Kronos 58 ha sido diseñado para realizar cortes rápidos y precisos de cada tipo de planta.

Se recomienda para la poda de frutales y de plantas ornamentales.

Alimentado por medio de la batería Li-Ion 700, Kronos 58 garantiza unos 600 cortes de 10 cm de diámetro (aproximadamente 1 día de trabajo).

BILANCIATO / POTENTE/ VELOCE  
BALANCED / POWERFUL / FAST  
EQUILIBRADO / POTENTE / VELOZ

1. Serbatoio olio, lubrificazione automatica della catena  
Oil reservoir for the automatic chain lubrication  
Depósito de aceite para la lubricación automática de la cadena
2. Barra 7"  
7" bar  
Espada 7"
3. Gancio sramatore  
Branch removing hook  
Gancho quita-ramas
4. Motore brushless 1200 W  
Brushless motor, 1200 W  
Motor "Brushless" de 1200 W
5. Scheda elettronica di controllo  
Electronic main board  
Tarjeta electrónica de control
6. Selettore di velocità della catena (6 velocità)  
Chain speed selector (6 speed choices)  
Selector de la velocidad de la cadena (6 velocidades)
7. LED bicolore accensione/ max assorbimento  
Two-tone LED light indicating the tool-switching-on and its maximum power consumption  
LED bicolor que indica el encendido y el consumo máximo
8. Interruttore ON/OFF  
ON/OFF switch  
Interruptor ON/OFF
9. Asta in carbonio ultra leggera (lunghezza totale attrezzo: cm 190-230)  
Carbon ultra-light extension pole (tool overall length: 190 - 230 cm)  
Alargadora de carbono ultra-ligera (longitud total de la herramienta: 190 - 230 cm)

OPZIONI DI UTILIZZO / USE OPTIONS / OPCIONES DE USO



Kronos 58 con batteria a spalla  
Kronos 58 with backpack battery  
Kronos 58 con batería de mochila

CARATTERISTICHE / CHARACTERISTICS / CARACTERÍSTICAS	KRONOS
POTENZA / POWER / POTENCIA	1200 W
VELOCITÀ CATENA / CHAIN SPEED / VELOCIDAD CADENA	11.4 m/sec - 14.8 m/sec
VOLTAGGIO / VOLTAGE / VOLTAJE	58 V
BARRA / BAR / ESPADA	7"
CATENA / CHAIN / CADENA	1/4"
NUMERO TAGLI (Ø 10 CM) CON BATTERIA LI-ION 700 * / Ø 10 CM CUT QUANTITY WITH LI-ION 700 BATTERY / CANTIDAD DE CORTES Ø 10 CM CON BATERÍA LI-ION 700	600
PESO (190 CM) / WEIGHT / PESO	3,750 kg
*In base al tipo di legno / *According to the wood type / *Según el tipo de madera	





# LI-ION 700

## VANTAGGI PLUS VENTAJAS

### → GRANDE AUTONOMIA / GREAT AUTONOMY / GRAN AUTONOMÍA

Le celle agli ioni di litio garantiscono un'intera giornata di lavoro mantenendo sempre la stessa potenza a prescindere dal livello di carica / The lithium-ion cells guarantee a whole working day's autonomy, whilst keeping a constant power, regardless of the charge level / Las celdas de iones de litio garantizan un día completo de trabajo, manteniendo la misma potencia a cualquier nivel de carga

### → GESTIONE ELETTRONICA DI TUTTI GLI ELEMENTI / ELECTRONIC DRIVE OF ALL THE ELEMENTS / GESTIÓN ELECTRÓNICA DE TODOS LOS ELEMENTOS

I sistemi di protezione, bilanciamento ed erogazione di energia sono controllati da un software dedicato / The systems of protection, power balancing and power supply are controlled by a specific software / Los sistemas de protección, balance y distribución de energía son controlados por medio de un software creado para este fin

### → FACILITÀ D'USO / EASE OF USE / FACILIDAD DE USO

Priva di effetto memoria, ha un caricabatterie completamente automatico / It is memory free and has a completely automatic battery-charger / Sin efecto memoria, tiene un cargador de batería completamente automático

Si tratta di una batteria agli ioni di litio con gestione elettronica dei sistemi di protezione e di erogazione di energia. Ha un ottimo rapporto peso/autonomia e può azionare tutti gli abbacchiatori elettrici e il potatore elettrico a catena Kronos della linea 58. Non ha effetto memoria e viene ricaricata mediante l'apposito caricabatterie, completamente automatico, fornito in dotazione.

Li-Ion 700 is a lithium-ion battery with electronic drive of its protection and power supply systems. It has an excellent weight-to-autonomy ratio and can operate all the electric harvesters as well as the electric chain pruner Kronos of the Line 58. Li-Ion 700 has no memory effect and is recharged by means of the completely automatic battery charger provided.

Li-Ion 700 es una batería a los iones de litio con control electrónico de los sistemas de protección y de suministro de energía. Tiene una excelente relación entre peso y autonomía y puede accionar todos los cosechadores eléctricos y el podador eléctrico de cadena Kronos de la Línea 58. No tiene efecto memoria y se recarga por medio del cargador de batería suministrado, que es completamente automático.

BATTERIE  
BATTERIE  
BATERÍAS



GRANDE AUTONOMIA / LEGGEREZZA / FACILE UTILIZZO  
GREAT AUTONOMY / LOW WEIGHT / EASE OF USE  
GRAN AUTONOMÍA / LIGEREZA / FACILIDAD DE USO

1. Zaino ergonomico  
Ergonomic backpack  
Mochila ergonómica
2. Guscio in tecnopolimero antiurto e ignifugo  
Cover made of shockproof and fireproof technopolymer  
Carcasa de tecnopolimero antichoque e ignífugo
3. Interruttore On/Off  
ON/OFF switch  
Interruptor ON/OFF
4. Indicatore livello carica  
Charge level indicator  
Indicador luminoso del nivel de carga
5. Scheda di controllo e bilanciamento delle celle  
Electronic circuit board for checking and balancing the cells  
Tarjeta electrónica para el control y el balance de las celdas

## ELETRICI > LINE 58 LI-ION 170

VERSIONE ATTREZZO / TOOL VERSION / VERSIÓN DE LA HERRAMIENTA



Li-Ion 170



Li-Ion 700

+ Disponibile anche il modello LI-ION 170 CON ADATTATORE  
+ LI-ION 170 is the other available model with adapter  
+ Está disponible también el modelo LI-ION 170 con adaptador

CARATTERISTICHE / CHARACTERISTICS / CARACTERÍSTICAS	LI-ION 170	LI-ION 700
BATTERIA / BATTERY / BATERÍA	Li-Ion	Li-Ion
TENSIONE NOMINALE / RATED VOLTAGE / TENSION NOMINAL	50,4 V	50,4 V
CAPACITÀ / CAPACITY / CAPACIDAD	3,5 Ah	14 Ah
POTENZA / POWER / POTENCIA	176,4 W	705,6 W
TEMPO DI RICARICA / RECHARGE TIME / TIEMPO RECARGA	2 h	7/8 h
INTERVALLO DI RICARICA / RECHARGE INTERVAL / INTERVALO DE RECARGA	1 anno / year / año	1 anno / year / año
PESO / WEIGHT / PESO	1,2 kg	3,7 kg







# ENERGY4

## VANTAGGI PLUS VENTAJAS

### → **ENERGIA ININTERROTTA** / CONSTANT POWER / ENERGÍA CONSTANTE

Con ENERGY4 è possibile alimentare in contemporanea fino a 4 abbacchiatori elettrici Campagnola / With ENERGY4 it is possible to power up to 4 Campagnola electric harvesters at the same time / Con ENERGY4 es posible alimentar hasta 4 cosechadores eléctricos Campagnola al mismo tiempo

### → **COMPATIBILITÀ** / COMPATIBILITY / COMPATIBILIDAD

Il generatore alimenta le unità di potenza Power 58 e Power ECO, per garantire un'ottima capacità di raccolta / The generator guarantees an excellent harvesting performance to Power 58 and Power ECO power units / El generador alimenta las unidades de potencia Power 58 y Power ECO, para garantizar una excelente capacidad de cosecha

### → **AUTONOMIA** / AUTONOMY / AUTONOMÍA

Grazie alla potenza fornita da ENERGY 4 è possibile lavorare senza interruzioni sugli olivi, risparmiando tempo e manodopera durante le sessioni di raccolta / Thanks to the power provided by ENERGY 4 it is possible to carry out olive-harvesting sessions without any interruptions, saving time and labor costs / Gracias a la potencia que proporciona ENERGY 4 es posible trabajar sin interrupciones, ahorrando tiempo y mano de obra durante las jornadas de cosecha de las aceitunas

### → **DURATA** / DURATION / DURACIÓN

I materiali, i processi costruttivi e i sistemi di sicurezza di cui ENERGY 4 è dotato garantiscono una lunga autonomia di lavoro dell'attrezzo, senza perdite di potenza / The materials, construction processes and safety systems, with which ENERGY 4 is equipped, ensure a long working autonomy the tool, without any loss of power / Los materiales, procesos de construcción y sistemas de seguridad de ENERGY 4 aseguran una larga autonomía de trabajo útil de la herramienta, sin ninguna pérdida de potencia







Petrol

ELETTRICI

## ENERGY4

GENERATORE  
GENERATOR  
GENERADOR

NEW



Il generatore elettrico ENERGY4 è frutto della ricerca Campagnola nel campo dei sistemi elettrici professionali. Capace di alimentare fino a 4 abbacchiatori contemporaneamente, è la risposta agli olivicoltori professionisti che desiderano elevate prestazioni e una lunga autonomia di lavoro durante le operazioni di raccolta.

ENERGY4 electric generator is the result of the research by Campagnola in the field of professional electrical systems. Capable of powering up to 4 harvesters at the same time, it is the answer to professional olive growers who want high performance and a long working autonomy during the harvesting operations.

El generador eléctrico ENERGY4 es el resultado de la investigación de Campagnola en el campo de los sistemas eléctricos profesionales. Capaz de alimentar hasta 4 cosechadores al mismo tiempo, es la respuesta a los oliveros profesionales que buscan un alto rendimiento y una larga autonomía de trabajo durante las operaciones de cosecha.



+ Disponibile anche il carrellino  
+ Also available with trolley  
+ También disponible con carrito

MANEGGEVOLE / POLIVALENTE / SILENZIOSO  
HANDY / VERSATILE / NOISELESS  
PRÁCTICO / VERSÁTIL / SILENCIOSO

- Consumi ridotti (0,260 l/ora)  
Low consumption (0.260 l / hour)  
Bajo consumo (0,260 l/hora)
- Estrema silenziosità (86 dB (A))  
Noiseless (86 dB (A))  
Extremadamente silencioso (86 dB (A))
- Protezione da sovraccarico automatica  
Automatic overload protection  
Protección automática contra sobrecarga
- Corrente massima 58 A a 12 V  
Maximum current: 58 A at 12 V  
Corriente máxima: 58 A a 12 V
- Pannello di alimentazione fino a 4 attrezzi (12 V)  
Power panel for up to 4 tools (12 V)  
Cuadro de alimentación para hasta 4 herramientas (12 V)
- Presca 220 V  
220 V socket  
Toma de 220 V
- Caratteratura antiurto  
Shockproof casing  
Carcasa a prueba de golpes
- Maniglia per il trasporto integrata  
Integrated carrying handle  
Manillar de transporte integrado

## CARATTERISTICHE

<b>GENERATORE / GENERATOR / GENERADOR</b>	1 kW Modello / Model / Modelo
TIPO / TYPE / TIPO	Inverter silenziato / Silenced inverter / Inversor silenciado
FREQUENZA NOMINALE / RATED FREQUENCY / FRECUENCIA NOMINAL	50 Hz
TENSIONE NOMINALE / RATED VOLTAGE / VOLTAJE NOMINAL	230 V
POTENZA DI USCITA NOMINALE / RATED OUTPUT POWER / POTENCIA NOMINAL DE SALIDA	1,0 kW / 230 V
FATTORE DI POTENZA / POWER FACTOR / FACTOR DE POTENCIA	1
CAPACITÀ SERBATOIO / AIR TANK CAPACITY / CAPACIDAD DEPÓSITO	2,5 L
TENSIONE DI CARICA / CHARGING VOLTAGE / VOLTAJE DE CARGA	12 V - DC
CORRENTE DI CARICA / CHARGING CURRENT / CORRIENTE DE CARGA	58.3 A
POTENZA / POWER / POTENCIA	700 W
PROTEZIONE DA SOVRACCARICO / OVERLOAD PROTECTION / PROTECCIÓN DE SOBRECARGA	Protezione senza fusibili DC / Protection without DC fuses / Protección sin fusibles DC
CONSUMO MEDIO SOTTO CARICO / AVERAGE CONSUMPTION UNDER LOAD / CONSUMO MEDIO BAJO CARGA	0,220 l/ora (con 1 Power ECO / Power 58) 0,260 l/ora (con 2 Power ECO / Power 58)
<b>MOTORE / MOTOR / MOTOR</b>	Rato R60-i
TIPO / TYPE / TIPO	Monocilindrico, 4 tempi, raffreddato ad aria forzata OHV / Single cylinder, 4 stroke, OHV, forced air cooled / Monocilíndrico, OHV de 4 tiempos, refrigerado por aire
CILINDRATA / DISPLACEMENT / CILINDRAJE	60 cc
TIPO DI CARBURANTE / TYPE OF FUEL / TIPO DE COMBUSTIBLE	Benzina senza piombo / Unleaded petrol / Gasolina sin plomo
CAPACITÀ SERBATOIO OLIO / OIL TANK CAPACITY / CAPACIDAD DEPÓSITO ACEITE	0,31 l
MODELLO CANDELA / SPARK PLUG MODEL / MODELO DE BUJÍA	ASRTC
MODALITÀ DI AVVIAMENTO / STARTING MODE / MODALIDAD DE ARRANQUE	Avviamento autoavvolgente / Self-winding starting / Arranque manualplomo
DIMENSIONI / DIMENSIONS / TAMAÑO	38 x 24 x 42 cm
PESO TOTALE / TOTAL WEIGHT / PESO TOTAL	13,00 kg







Petrol

A MOTORE

# POWER MOTOR

## ALICE PREMIUM - HERCULES - ICARUS

### VANTAGGI PLUS VENTAJAS

→ **LIBERTÀ DI MOVIMENTO SENZA CAVI A TERRA / MOVEMENT FREEDOM WITHOUT ANY CABLES ON THE GROUND / LIBERTAD DE MOVIMIENTO SIN CABLES EN EL SUELO**

→ **POTENZA / POWER / POTENCIA**

Il motore garantisce ottime prestazioni di raccolta durante tutta la giornata di lavoro / The engine guarantees excellent harvesting performances all working day long / El motor garantiza excelentes prestaciones durante toda la jornada de trabajo

→ **AFFIDABILITÀ / RELIABILITY / FIABILIDAD**

Il motore Kawasaki e l'utilizzo di componenti di elevata qualità sono garanzia di affidabilità nel tempo / The Kawasaki engine and high quality components guarantee a long lasting reliability / El motor Kawasaki junto al uso de componentes de elevada calidad son una garantía de fiabilidad en el tiempo



A completamento della gamma di attrezzi per la raccolta, Campagnola propone tre modelli di abbacchiatore azionati da motore a scoppio. Sono gli scuotiolive endotermici ideali per chi desidera lavorare in modo indipendente da un compressore o da una batteria. Sono disponibili con testa di raccolta Alice Premium, Hercules e Icarus.

To complete its range of harvesting tools, Campagnola proposes three models of engine-driven harvesters. They are the ideal engine-driven olive-shakers for the operators who want to work without depending on a compressor or a battery. They are available with Alice, Hercules or Icarus harvesting head.

Para completar su gama de herramientas para la cosecha, Campagnola propone tres modelos de motovareadores. Son las herramientas endotérmicas ideales para quien desea trabajar sin depender de un compresor o una batería. Están disponibles con los cabezales de Alice, Icarus y Hercules.

ABBACCHIATORI A MOTORE  
ENGINE-DRIVEN HARVESTERS  
MOTOVAREADORES

LIBERTÀ / POTENZA / AFFIDABILITÀ  
MOVEMENT FREEDOM / POWERFUL PERFORMANCE / RELIABILITY  
LIBERTAD DE MOVIMIENTO / POTENCIA / FIABILIDAD

1. Possibilità di montare sullo stesso attrezzo tre teste di raccolta diverse: Hercules e Icarus (per olivi alti o con chioma folta) o Alice (per tutti gli altri tipi di olivi)  
Possibility of assembling three different harvesting heads onto the same tool: Hercules or Icarus (for high or dense-foliage olive-trees) or Alice (for all the other kinds of olive-trees)  
Posibilidad de montar sobre la misma herramienta tres cabezales de cosecha: Icarus y Hercules (para los olivares altos y muy poblados) o Alice (para todos los otros tipos de olivares)
2. Aste di prolunga telescopiche o fisse in alluminio o carbonio  
Aluminium and carbon telescopic or fixed extension poles  
Alargadoras telescópicas o fijas, de aluminio o carbono
3. Motore Kawasaki TJ027E a 2 tempi, 1,03 HP  
Two-stroke Kawasaki TJ027E engine, 1.03 HP  
Motor Kawasaki TJ027E de 2 tiempos, 1,03 HP
4. Attacco a morsetto per una rapida sostituzione dell'asta di prolunga  
Clamp for a quick extension pole replacement  
Pinza para la rápida sustitución de la alargadora



### + ICARUS

DISPONIBILE CON ASTE IN CARBONIO E ALLUMINIO  
AVAILABLE WITH CARBON OR ALUMINIUM EXTENSION POLES  
DISPONIBLE CON ALARGADORAS DE CARBONO O ALUMINIO



### + ALICE PREMIUM

DISPONIBILE CON ASTE IN CARBONIO E ALLUMINIO  
AVAILABLE WITH CARBON OR ALUMINIUM EXTENSION POLES  
DISPONIBLE CON ALARGADORAS DE CARBONO O ALUMINIO

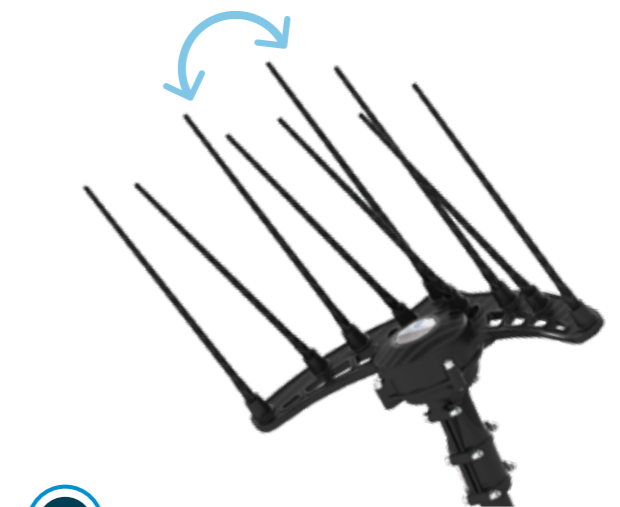

### + HERCULES

DISPONIBILE CON ASTE IN CARBONIO  
AVAILABLE WITH CARBON EXTENSION POLES  
DISPONIBLE CON ALARGADORAS DE CARBONO

CARATTERISTICHE / CHARACTERISTICS / CARACTERÍSTICAS	POWER MOTOR ALICE PREMIUM	POWER MOTOR HERCULES	POWER MOTOR ICARUS
PESO* / WEIGHT* / PESO*	6,000 kg	5,840 kg	5,870 kg

\*Con asta fissa in carbonio 170 cm / \*With 170 cm carbon fixed extension pole / \*Con alargadora fija de carbono de 170 cm







Petrol

A MOTORE

# GSM EL TORO EVOLUZIONE K

VANTAGGI  
PLUS  
VENTAJAS

## → POTENZA / POWER / POTENCIA

Il motore di 63,3 cc consente di scuotere rami di 50-60 mm di diametro / The 63.3 cc engine allows to shake branches with a 50-60 cm diameter / El motor de 63,3 cc permite sacudir ramas hasta 50-60 mm de diámetro

## → MANEGGEVOLEZZA / HANDINESS / MANEJABILIDAD

Il sistema scorrevole anti-vibrazioni permette all'operatore di lavorare confortevolmente mantenendo l'attrezzo in appoggio al proprio corpo / The sliding, anti-vibration system allows the operator to work comfortably, keeping the tool leaned against his own body / El sistema deslizante anti-vibraciones le permite al operario un trabajo confortable manteniendo la herramienta apoyada en su cuerpo

## → COMFORT / COMFORT / CONFORT

Il supporto dell'impugnatura, separato dal corpo dell'attrezzo, riduce le vibrazioni trasmesse all'operatore / The handle support, separate from the tool body, reduces the vibrations transmitted to the operator / El soporte de la empuñadura, separado del cuerpo de la herramienta, reduce las vibraciones transmitidas al operario

GANCIO SCUOTITORE A MOTORE  
ENGINE-DRIVEN HOOK-SHAKER  
GANCHO VIBRADOR DE MOTOR

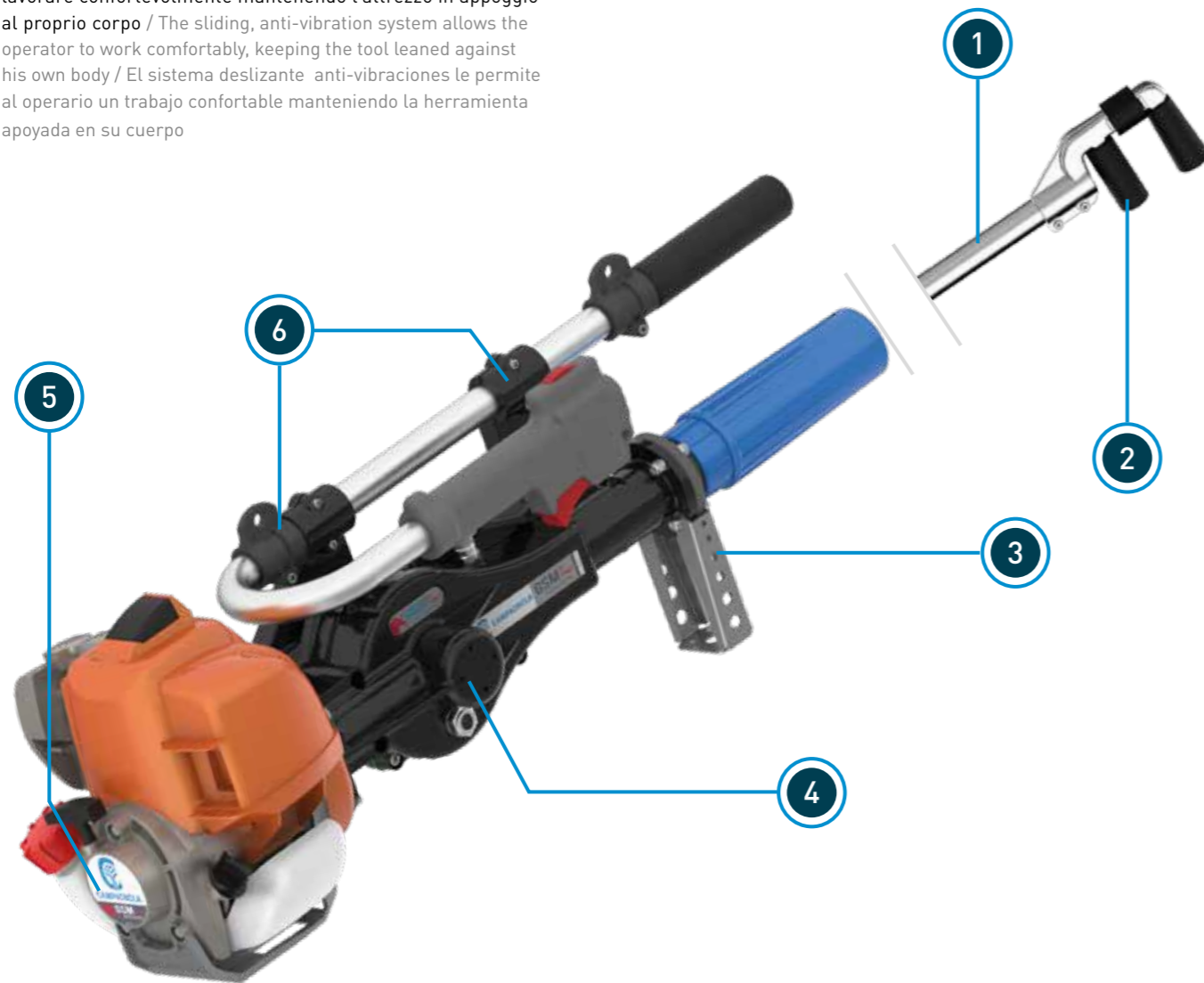

POTENTE / CONFORTEVOLE / AFFIDABILE  
POWERFUL / COMFORTABLE / RELIABLE  
POTENTE / CÓMODO / FIABLE

1. Asta di prolunga fissa da 1,3 m, 2 m o 3,3 m  
1.3 m, 2 m or 3.3 m fixed extension pole  
Alargadora fija de 1,3 m, 2 m o 3,3 m
2. Rulli di gomma girevoli  
Rotary rubber rolls  
Rodillos giratorios de caucho
3. Protezione degli organi di movimento  
Protection of the moving parts  
Protección de las partes en movimiento
4. Corpo in lega di alluminio  
Aluminium alloy body  
Cuerpo de aleación de aluminio
5. Motore a 2 tempi da 63,3 cc – 2,6 HP  
2- stroke engine, 63.3 cc – 2.6 HP  
Motor de 2 tiempos de 63,3 cc – 2,6 HP
6. Supporto scorrevole anti-vibrazioni per l'impugnatura  
(BREVETTO CAMPAGNOLA)  
Sliding, anti-vibration support for the handle (PATENTED BY CAMPAGNOLA)  
Soporte deslizante anti-vibraciones para la empuñadura (PATENTE DE CAMPAGNOLA)

Progettato per garantire elevate prestazioni, viene utilizzato per la raccolta di olive e frutta destinata all'industria alimentare. Un esclusivo sistema anti-vibrazioni (brevetto Campagnola) consente di limitarne la trasmissione all'operatore.

Designed to guarantee very high performances, it is used for harvesting olives and fruit to be processed by the food industry. An exclusive system (patented by Campagnola) allows to limit the vibration transmission to the operator.

Diseñado para garantizar elevadas prestaciones, es utilizado para la cosecha de aceitunas y fruta destinada a la industria alimentaria. Un exclusivo sistema anti-vibraciones (patente de Campagnola) permite limitar su transmisión al operario.



CARATTERISTICHE / CHARACTERISTICS / CARACTERÍSTICAS	GSM EL TORO EVOLUZIONE K
APERTURA GANCIO* / HOOK OPENING* / APERTURA DEL GANCHO*	4 cm
PESO / WEIGHT / PESO	14,150 kg

\*Su richiesta disponibile anche con apertura 7,5 cm / \*Available also with 7.5 mm opening / \*Disponible también con apertura de 7,5 mm









# IRON

## VANTAGGI PLUS VENTAJAS

- **GRANDE VELOCITÀ E POTENZA / GREAT SPEED AND POWER / GRAN VELOCIDAD Y POTENCIA**  
1500 battute a soli 8 bar / 1500 strokes at only 8 bar / 1500 golpes a sólo 8 bar
- **AFFIDABILITÀ / RELIABILITY / FIABILIDAD**  
Progettato per un utilizzo intensivo e duraturo nel tempo / Designed for an intensive and long-lasting use / Diseñado para un largo uso intensivo
- **MANEGGEVOLEZZA / HANDINESS / MANEJABILIDAD**  
I rastrelli a forma di semi diapason assicurano un'ottima scorrevolezza tra i rami / The half-tune-fork-shaped teeth allow to easily move the tool among the branches / Los peines de forma de semidiapasón aseguran un excelente movimiento entre las ramas
- **EFFICACIA / EFFECTIVENESS / EFICACIA**  
Ottimi risultati di raccolta su tutti i tipi di impianto e di cultivar / Excellent results with any type of plantings and cultivars / Resultados excelentes de cosecha con todos los tipos de olivares

ABBACCHIATORE PNEUMATICO  
PNEUMATIC HARVESTER  
COSECHADOR NEUMÁTICO



PATENTED DESIGN

24 cm

MOVIMENTO CONTRAPPOSTO  
OPPOSED MOVEMENT  
MOVIMIENTO CONTRAPUESTO

ROBUSTO / VELOCE / EFFICACE  
STRONG / FAST / EFFICIENT  
ROBUSTO / VELOZ / EFICAZ

1. Convogliatore che indirizza l'aria di scarico sugli organi di trasmissione per mantenerli lubrificati e raffreddati  
Conveyor which directs the exhaust air towards the moving parts to keep them constantly lubricated and refrigerated  
Direccionador del aire de descarga contra los órganos de movimiento para que permanezcan lubricados y refrescados
2. Rastrelli in tecnopolimero rinforzato con carbonio che montano lunghi rebbi a semi diapason brevettati (DESIGN BREVETTATO DI CAMPAGNOLA)  
Carbon-reinforced technopolymer rakes with long half-tune-fork-shaped teeth (PATENTED DESIGN by CAMPAGNOLA)  
Peines fabricados en tecnopolímero reforzado con carbono con largos dientes de forma de semidiapasón (DESIGN PATENTADO de CAMPAGNOLA)
3. Supporto rastrelli in acciaio inox  
Stainless Steel rakes support  
Soporte de acero inoxidable de los peines
4. Aste fisse e telescopiche in carbonio o alluminio  
Fixed and telescopic extension poles made of carbon or aluminium  
Alargadoras fijas y telescópicas de carbono o aluminio
5. Lega di magnesio per ridurre "l'effetto ghiaccio"  
Magnesium alloy frame to reduce the tool freezing issue  
Aleación de magnesio para reducir el "efecto hielo"

Iron si colloca al vertice della gamma degli abbacchiatori pneumatici per efficacia ed elevata resistenza ad un uso intensivo. È l'attrezzo ideale per gli utenti più esigenti che necessitano di elevate prestazioni e di un'assoluta affidabilità. Alcuni componenti sono stati realizzati in acciaio o alluminio (pistone) proprio per garantire una lunga durata nel tempo. Con 1500 battute al minuto risulta efficace anche in presenza di olive resistenti al distacco dal ramo.

Iron is at the top of the Campagnola pneumatic harvesters range thanks to its efficacy and endurance when used intensively. It is the ideal tool for the most demanding operators who require high performances and total reliability. Several components have been made of steel or aluminium (piston) in order to guarantee a long-lasting performance. Carrying out 1500 strokes per minute, it is also effective in the presence of olives, which are hard to fall from the branches.

Iron es una excelencia entre los cosechadores neumáticos para un uso intensivo, gracias a su eficacia y elevada resistencia. Es la herramienta ideal para los operarios más exigentes que requieren un alto rendimiento y una fiabilidad total. Varios componentes han sido realizados en acero o aluminio (pistón) para garantizar a la herramienta una vida útil más larga. Gracias a 1500 golpes por minuto es eficaz incluso en presencia de aceitunas resistentes a la caída de la rama.

CARATTERISTICHE / CHARACTERISTICS / CARACTERÍSTICAS	IRON
PRESSIONE MAX / MAX PRESSURE / MÁX PRESIÓN	8 bar
CONSUMO ARIA / AIR CONSUMPTION / CONSUMO AIRE	170 l/min
VELOCITÀ / SPEED / VELOCIDAD	1500 rpm
PESO* / WEIGHT* / PESO*	1,690 kg

\*Con asta fissa in carbonio 200 cm / \*With 200 cm carbon fixed extension pole / \*Con alargadora fija de carbono de 200 cm





# STORM

ABBACCHIATORE PNEUMATICO  
PNEUMATIC HARVESTER  
COSECHADOR NEUMÁTICO

HIGH TECH  
CARBONIUM



## VANTAGGI PLUS VENTAJAS

→ **GRANDE VELOCITÀ E POTENZA** / GREAT POWER AND SPEED / GRAN POTENCIA Y VELOCIDAD  
1800 battute al minuto / 1800 stroke per minute / 1800 golpes por minuto

→ **MANEGGEVOLEZZA** / HANDINESS / MANEJABILIDAD  
Il sistema short stroke riduce la corsa dei rastrelli ed assicura una loro ottima scorrevolezza tra i rami / The short-stroke system reduces the rakes movements and ensures their excellent performance among the branches / El sistema "short stroke" reduce el recorrido de los peines y asegura un excelente movimiento entre las ramas

→ **EFFICACIA** / EFFECTIVENESS / EFICACIA  
I rebbi in carbonio garantiscono ottimi risultati su tutti i tipi di impianto e di coltura / The carbon teeth guarantee excellent results with any kind of plant and cultivar / Los dientes de carbono garantizan los mejores resultados con cada tipo de planta y de cultivo

→ **BASSO CONSUMO D'ARIA** / LOW AIR CONSUMPTION / BAJO CONSUMO DE AIRE  
Solo 200 l/min a 8 bar / Only 200 l/min at 8 bars / Sólo 200 l/min a 8 bar

**MOVIMENTO LATERALE CONTRAPPOSTO**  
OPPOSED SIDE MOVEMENT  
**MOVIMIENTO LATERAL CONTRAPUESTO**

**VELOCE / EFFICACE / NON DEFOGLIA**  
FAST / EFFICIENT / DOES NOT DEFOLIATE  
VELOZ / EFICAZ / NO QUITA HOJAS

1. Convogliatore che indirizza l'aria di scarico sugli organi di trasmissione per mantenerli lubrificati e raffreddati  
Conveyor which directs the exhaust air towards the moving parts to keep them constantly lubricated and refrigerated  
Direccionador del aire de descarga contra los órganos de movimiento para que permanezcan lubricados y refrescados
2. Rebbi in carbonio intercambiabili  
Interchangeable carbon teeth  
Dientes intercambiables de carbono
3. Supporto rastrelli in acciaio  
Steel rakes support  
Soporte de acero de los peines
4. Aste fisse e telescopiche in carbonio o alluminio  
Fixed and telescopic extension poles made of carbon or aluminium  
Alargadoras fijas y telescópicas de carbono o aluminio
5. Lega di magnesio per ridurre "l'effetto ghiaccio"  
Magnesium alloy frame to reduce the tool freezing issue  
Aleación de magnesio para reducir el "efecto hielo"

Pur mantenendo tutte le caratteristiche costruttive degli abbacchiatori Campagnola si differenzia per un movimento laterale contrapposto dei rastrelli. I rebbi in carbonio ad alta resistenza sono lunghi per adattarsi e penetrare facilmente nella chioma della pianta. Veloce e potente, garantisce ottimi risultati di raccolta anche in presenza di olive resistenti al distacco dal ramo.

Storm has the same manufacture features as the other Campagnola harvesters, but its peculiarity is the opposed side movement of its rakes. Its technopolymer teeth are highly resistant and very long, to be fit to penetrate among the branches easily. Fast and powerful, it guarantees an excellent harvesting performance even with olives which are hard to fall from the branches.

Aunque mantenga todas las características de los cosechadores Campagnola, su peculiaridad es el movimiento lateral contrapuesto de los peines. Los dientes de carbono de alta resistencia son largos, para adaptarse a las ramas y peinarlas fácilmente. Veloz y potente, garantiza resultados de cosecha excelentes también con aceitunas resistentes a la caída de la rama.



CARATTERISTICHE / CHARACTERISTICS / CARACTERÍSTICAS	STORM
PRESIONE MAX / MAX PRESSURE / MÁX PRESIÓN	8 bar
CONSUMO ARIA / AIR CONSUMPTION / CONSUMO AIRE	200 l/min
VELOCITÀ / SPEED / VELOCIDAD	1800 rpm
PESO* / WEIGHT* / PESO*	1,5 kg

\*Con asta fissa in carbonio 200 cm / \*With 200 cm carbon fixed extension pole / \*Con alargadora fija de carbono de 200 cm





# TUONO EVO METAL TOP

ABBACCHIATORI PNEUMATICI  
PNEUMATIC HARVESTERS  
COSECHADORES NEUMÁTICOS

22,5  
cm

29,5  
cm



## VANTAGGI PLUS VENTAJAS

I dati fanno riferimento al modello TUONO EVO / The details refer to the TUONO EVO model / Los datos se refieren al modelo TUONO EVO

- **GRANDE VELOCITÀ E POTENZA / GREAT POWER AND SPEED / GRAN VELOCIDAD Y POTENCIA**  
1800 battute al minuto / 1800 strokes per minute / 1800 golpes por minuto
- **MANEGGEVOLEZZA / HANDINESS / MANEJABILIDAD**  
Il sistema short stroke riduce la corsa dei rastrelli ed assicura una loro ottima scorrevolezza tra i rami / The short-stroke system reduces the rakes movements and ensures their excellent scrolling among the branches / El sistema "short stroke" reduce el recorrido de los peines y asegura un excelente movimiento entre las ramas
- **EFFICACIA / EFFECTIVENESS / EFICACIA**  
I rebbi a forma di diapason garantiscono ottimi risultati su tutti i tipi di impianto e di cultivar / The tune-fork-shaped teeth guarantee excellent results in any kind of olive groves and trees. / Los dientes de forma de diapason garantizan resultados excelentes con todos los tipos de olivares
- **BASSO CONSUMO D'ARIA / LOW AIR CONSUMPTION / BAJO CONSUMO DE AIRE**  
Solo 150 l/min a 6 bar / Only 150 l/min at 6 bar / Sólo 150 l/min a 6 bar

**+ METAL TOP**  
Modello METAL TOP  
METAL TOP model  
Modelo METAL TOP

**MOVIMENTO CONTRAPPOSTO  
OPPOSED MOVEMENT  
MOVIMIENTO CONTRAPUESTO**

VERSATILE / VELOCE / EFFICACE  
ADAPTABLE / FAST / EFFECTIVE  
VERSÁTIL / VELOZ / EFICAZ

1. Rastrelli in tecnopolimero con rebbi a forma di diapason (Brevetto di Campagnola)  
Technopolymer rakes with tune-fork-shaped teeth (Patented by Campagnola)  
Peines de tecnopolimero con dientes de forma de diapason (Patente de Campagnola)
2. Protezione degli organi di movimento per ridurre il logorio  
Protection of the moving parts to reduce their wear and tear  
Protección de las partes en movimiento para reducir su desgaste
3. Short stroke: sistema di corsa breve di pistone e rastrelli (TUONO EVO)  
Short stroke: Movement system of piston and rakes (TUONO EVO)  
"Short stroke": Sistema de recorrido corto del pistón y de los peines (TUONO EVO)
4. Aste fisse e telescopiche in carbonio o alluminio  
Fixed and telescopic extension poles made of carbon or aluminium  
Alargadoras fijas y telescópicas de carbono o aluminio
5. Struttura in lega di magnesio per ridurre l'"effetto ghiaccio"  
Magnesium alloy frame to reduce the tool freezing problem  
Estructura de aleación de magnesio para reducir el "efecto hielo"
6. Convogliatore che indirizza l'aria di scarico sugli organi di trasmissione per mantenerli lubrificati e raffreddati  
Conveyor of the exhaust air towards the transmission parts to keep them constantly lubricated and refrigerated  
Direccionador del aire de descarga contra los órganos de transmisión para que permanezcan lubricados y refrescados

Questi sono gli abbacchiatori Campagnola più diffusi al mondo. Ideali per un utilizzo professionale, trovano il loro impiego in tutti i tipi di cultivar garantendo ottimi risultati, indipendentemente dal grado di maturazione delle olive. Il modello METAL TOP ha le stesse caratteristiche di TUONO EVO tranne l'inferiore velocità di battuta e la maggiore corsa dei rastrelli.

These are the most popular pneumatic harvesters by Campagnola. They are the ideal tools for a professional use with any kind of olive trees, giving excellent results regardless of the olive ripening stages. METAL TOP has the same features as TUONO EVO except for the lower beating speed and the longer rakes stroke.

Éstos son los cosechadores neumáticos de Campagnola más difundidos en el mundo. Ideales para un uso profesional, se utilizan con cualquier tipo de olivares garantizando excelentes resultados, independientemente del nivel de maduración de las aceitunas. El modelo METAL TOP tiene las mismas características que TUONO EVO excepto una inferior velocidad y un mayor recorrido de los peines.

CARATTERISTICHE / CHARACTERISTICS / CARACTERÍSTICAS	TUONO EVO	METAL TOP
PRESSIONE MAX / MAX PRESSURE / MÁX PRESIÓN	6 bar	7 bar
CONSUMO ARIA / AIR CONSUMPTION / CONSUMO AIRE	150 l/min	200 l/min
VELOCITÀ / SPEED / VELOCIDAD	1800 rpm	1400 rpm
PESO* / WEIGHT* / PESO*	1,650 kg	1,650 kg

\*Con asta fissa in carbonio 200 cm / \*With 200 cm carbon fixed extension pole / \*Con alargadora fija de carbono de 200 cm





# DIABLO

## DIABLO 1800 EVO

ABBACCHIATORI PNEUMATICI  
PNEUMATIC HARVESTERS  
COSECHADORES NEUMÁTICOS

33,5  
cm

22,5  
cm



### VANTAGGI PLUS VENTAJAS

I dati fanno riferimento al modello DIABLO / The details refer to the DIABLO model / Los datos se refieren al modelo DIABLO

→ **GRANDE VELOCITÀ E POTENZA** / GREAT POWER AND SPEED / GRAN VELOCIDAD Y POTENCIA

1400 battute a soli 7 bar / 1400 strokes at only 7 bar / 1400 golpes a sólo 7 bar

→ **EFFICACIA** / EFFECTIVENESS / EFICACIA

I rebbi lunghi e flessibili garantiscono ottimi risultati su tutti i tipi di impianto, anche su piante con chioma folta / The long and flexible teeth guarantee excellent results in any kind of olive groves, also with dense-foliage trees / Los dientes largos y flexibles garantizan excelentes resultados con cualquier tipo de planta, también muy poblada

→ **BASSO CONSUMO D'ARIA** / LOW AIR CONSUMPTION / BAJO CONSUMO DE AIRE

Solo 200 l/min a 7 bar / Only 200 l/min at 7 bar / Sólo 200 l/min a 7 bar

+ **DIABLO 1800 EVO** → **MANEGGEVOLEZZA** / HANDINESS / MANEJABILIDAD

Modello DIABLO 1800 EVO  
DIABLO 1800 EVO model  
Modelo DIABLO 1800 EVO

Il sistema short stroke riduce la corsa dei rastrelli ed assicura una loro ottima scorrevolezza tra i rami (DIABLO 1800 EVO) / The short-stroke system reduces the rakes movement and ensures their excellent scrolling among the branches (DIABLO 1800 EVO) / El sistema "short stroke" reduce el recorrido de los peines y asegura su excelente movimiento entre las ramas (DIABLO 1800 EVO)

**MOVIMENTO CONTRAPPOSTO**  
OPPOSED MOVEMENT  
**MOVIMIENTO CONTRAPUESTO**

**VELOCE / LEGGERO / NON VIBRA**  
FAST / LIGHTWEIGHT / DOES NOT VIBRATE  
VELOZ / LIGERO / NO VIBRA

1. Rastrelli in tecnopolimero con rebbi intercambiabili  
Technopolymer rakes with interchangeable teeth  
Peines de tecnopolímero con dientes intercambiables
2. Protezione degli organi di movimento per ridurre il logorio  
Protection of the moving parts to reduce their wear and tear  
Protección de las partes en movimiento para reducir su desgaste
3. Short stroke: sistema di corsa breve di pistone e rastrelli (DIABLO 1800 EVO)  
Short stroke: Movement system of piston and rakes (DIABLO 1800 EVO)  
"Short stroke": Sistema de recorrido corto del pistón y de los peines (DIABLO 1800 EVO)
4. Aste fisse e telescopiche in carbonio o alluminio  
Fixed and telescopic extension poles made of carbon or aluminium  
Alargadoras fijas y telescópicas de carbono o aluminio
5. Struttura in lega di magnesio per ridurre l'"effetto ghiaccio"  
Magnesium alloy frame to reduce the tool freezing problem  
Estructura de aleación de magnesio para reducir el "efecto hielo"
6. Convogliatore che indirizza l'aria di scarico sugli organi di trasmissione per mantenerli lubrificati e raffreddati  
Conveyor of the exhaust air towards the transmission parts to keep them constantly lubricated and refrigerated  
Direccionador del aire de descarga contra los órganos de transmisión para que permanezcan lubricados y refrescados

Diretta evoluzione del modello TUONO, sono particolarmente consigliati per le piante con chiome folte per la penetrazione tra i rami, che è stata ottimizzata. Il modello DIABLO ha le stesse caratteristiche di DIABLO 1800 EVO tranne l'inferiore velocità di battuta e la maggiore corsa dei rastrelli.

Direct evolution of the TUONO model, they are specially recommended for dense-foliage plants, since they carry out an excellent penetration among the branches. The DIABLO model has the same features as DIABLO 1800 EVO except for the lower beating speed and the longer rakes stroke.

Directa evolución del modelo TUONO, son recomendados sobre todo para las plantas muy pobladas gracias a su excelente penetración entre las ramas. El modelo DIABLO tiene las mismas características que DIABLO 1800 EVO excepto por tener una inferior velocidad y un mayor recorrido de los peines.

CARATTERISTICHE / CHARACTERISTICS / CARACTERÍSTICAS	DIABLO	DIABLO 1800 EVO
PRESSIONE MAX / MAX PRESSURE / MÁX PRESIÓN	7 bar	6 bar
CONSUMO ARIA / AIR CONSUMPTION / CONSUMO AIRE	200 l/min	150 l/min
VELOCITÀ / SPEED / VELOCIDAD	1400 rpm	1800 rpm
PESO* / WEIGHT* / PESO*	1,680 kg	1,680 kg

\*Con asta fissa in carbonio 200 cm / \*With 200 cm carbon fixed extension pole / \*Con alargadora fija de carbono de 200 cm





ABBACCHIATORE PNEUMATICO  
PNEUMATIC HARVESTER  
COSECHADOR NEUMÁTICO



### VANTAGGI PLUS VENTAJAS

- **VELOCITÀ E POTENZA** / SPEED AND POWER / VELOCIDAD Y POTENCIA  
1500 battute a soli 6 bar / 1500 strokes at only 6 bar / 1500 golpes a sólo 6 bar
- **LEGGEREZZA E MANEGGEVOLEZZA** / LOW WEIGHT AND HANDINESS / LIGEREZA Y MANEJABILIDAD
- **EFFICACIA** / EFFECTIVENESS / EFICACIA  
La particolare forma dei rebbi permette di scorrere facilmente tra i rami, garantendo ottimi risultati su tutti i tipi di impianto e di cultivar / The peculiar teeth shape allows to easily move the tool among the branches with the guarantee of an excellent performance with any kind of olives and olive-groves / La peculiar forma de los dientes permite un fácil movimiento entre las ramas, garantizando excelentes resultados con todos los tipos de olivares
- **BASSO CONSUMO D'ARIA** / LOW AIR CONSUMPTION / BAJO CONSUMO DE AIRE  
180 l/min / 180 l/min / 180 l/minuto

**MOVIMENTO CONTRAPPOSTO**  
OPPOSED MOVEMENT  
MOVIMIENTO CONTRAPUESTO

**LEGGERO / EFFICACE / VELOCE**  
LIGHTWEIGHT / EFFECTIVE / FAST  
LIGERO / EFICAZ / VELOZ

1. Rebbi flessibili ed intercambiabili  
Flexible and interchangeable teeth  
Dientes flexibles e intercambiables
2. Supporto in tecnopolimero con fibre di carbonio  
Teeth holder made of technopolymer with carbon fibres  
Soporte en tecnopolímero con fibras de carbono
3. Boccola di scorrimento in tecnopolimero autolubrificante  
Sliding bushing made of self-lubricating technopolymer  
Arandela de deslizamiento en tecnopolímero autolubrificante
4. Aste fisse e telescopiche in carbonio o alluminio  
Fixed and telescopic extension poles made of carbon or aluminium  
Alargadoras fijas y telescópicas de carbono o aluminio
5. Struttura in lega di magnesio per ridurre l'“effetto ghiaccio”  
Magnesium alloy frame to reduce the tool freezing problem  
Estructura de aleación de magnesio para reducir el “efecto hielo”
6. Convogliatore che indirizza l'aria di scarico sugli organi di trasmissione per mantenerli lubrificati e raffreddati  
Conveyor of the exhaust air towards the transmission parts to keep them constantly lubricated and refrigerated  
Direccionador del aire de descarga contra los órganos de transmisión para que permanezcan lubricados y refrescados

Questo abbacchiatore pneumatico è stato ideato per chi predilige maneggevolezza e comfort di lavoro. Grazie all'impiego di tecnopolimeri a base di carbonio, risulta estremamente leggero ed affidabile pur mantenendo prestazioni di raccolta di ottimo livello.

This pneumatic harvester has been designed for the operators who look for handiness and work comfort. Thanks to the use of technopolymer with carbon fibres, it is an extremely light and reliable tool with an excellent harvesting performance.

Este cosechador neumático es la herramienta ideal para quien busca manejabilidad y confort de trabajo. Gracias a la utilización de tecnopolímeros con base de carbono, resulta extremadamente ligero y fiable, aunque mantenga un nivel muy alto de prestación en la cosecha.

CARATTERISTICHE / CHARACTERISTICS / CARACTERÍSTICAS	PIUMA
PRESSIONE MAX / MAX PRESSURE / MÁX PRESIÓN	6 bar
CONSUMO ARIA / AIR CONSUMPTION / CONSUMO AIRE	180 l/min
VELOCITÀ / SPEED / VELOCIDAD	1500 rpm
PESO* / WEIGHT* / PESO*	1,460 kg
*Con asta fissa in carbonio 200 cm / *With 200 cm carbon fixed extension pole / *Con alargadora fija de carbono de 200 cm	







# MOD/94

DIRADATORE / SCUOTITORE  
FRUIT THINNING TOOL / HOOK SHAKER  
GANCHO VIBRADOR / ACLARADOR  
NEUMÁTICO PARA FRUTAL

EFFICACE / POTENTE / LEGGERO  
EFFICIENT / POWERFUL / LIGHTWEIGHT  
EFICAZ / POTENTE / LIGERO

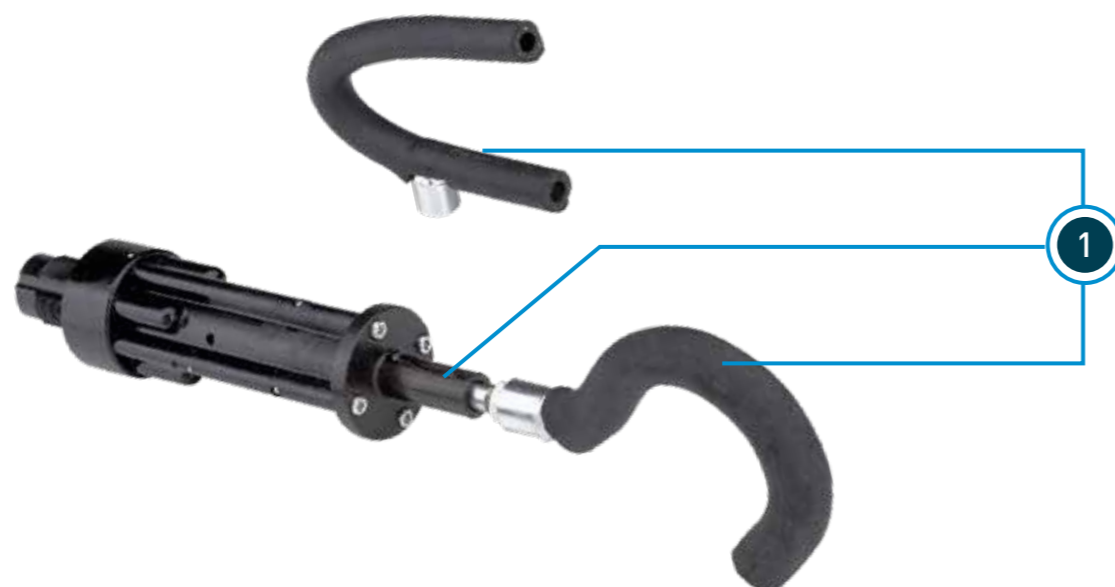

1. Protezione integrata  
Built-in protection  
Protección integrada

Ideato per il diradamento meccanico delle pesche, grazie ad una elevata velocità trova impiego anche nella raccolta dei mirtilli e della frutta secca, garantendo ottimi risultati.

Designed for mechanical fruit thinning (i.e. peaches), MOD/94 has also an excellent performance when harvesting blueberries or dried fruit, thanks to its high speed.

Ideado para aclarar mecánicamente unos frutos, como los melocotones, gracias a su elevada velocidad, se puede utilizar también en la cosecha de frutos secos y de los arándanos, garantizando resultados excelentes.

CARATTERISTICHE / CHARACTERISTICS / CARACTERÍSTICAS	MOD/94
PRESSIONE MAX / MAX PRESSURE / MÁX PRESIÓN	7 bar
CONSUMO ARIA / AIR CONSUMPTION / CONSUMO AIRE	200 l/min
FREQUENZA / FREQUENCY / FRECUENCIA	1400 battute / strokes / golpes
PESO / WEIGHT / PESO	1 kg





## VICTORY

FORBICE PNEUMATICA  
PNEUMATIC SHEAR  
TIJERA NEUMÁTICA



HIGH TECH  
CARBONIUM

**VANTAGGI  
PLUS  
VENTAJAS**

→ **ESTREMA LEGGEREZZA** / VERY LOW WEIGHT /  
EXTREMA LIGEREZA

Pesa solo 510 g grazie all'impiego della fibra di carbonio / It weighs only 510 g thanks to the choice of carbon fibres / Pesa sólo 510 g gracias a la elección de la fibra de carbono

→ **GRANDE POTENZA** / GREAT POWER / GRAN  
POTENCIA

+15% rispetto alle altre forbici pneumatiche di uguale dimensione / +15% than the other pneumatic shears of the same dimensions / +15% respecto a las otras tijeras del mismo tamaño presentes en el mercado

→ **ELEVATO COMFORT DI LAVORO** / HIGH WORKING  
COMFORT/ ELEVADO CONFORT DE TRABAJO

Non affatica l'operatore grazie ad una valvola a corsa corta estremamente sensibile / It does not tire the operator thanks to an extremely sensitive short-stroke valve / No cansa al operario gracias a la válvula de carrera reducida extremadamente sensible

→ **FACILE MANUTENZIONE** / EASY MAINTENANCE /  
FÁCIL MANTENIMIENTO

→ **VALVOLA "NO ICE"** / NO ICE" VALVE / VÁLVULA  
"NO ICE"

Impedisce la formazione di ghiaccio / It prevents from ice formation / Impide la formación de hielo

+ Versione con adattatore per montaggio su asta di prolunga  
+ Version with adapter for the connection to an extension pole  
+ Versión con adaptador para la conexión a alargadora

**VICTORY  
CON ADATTATORE**



**LEGGERA / VELOCE / NON GELA**  
LIGHTWEIGHT / FAST / DOES NOT FREEZE  
LIGERA / VELOZ / NO SE HIELA

1. Co-stampaggio di gomma anti-scivolo  
Co-moulding in anti-slipping rubber  
Co-moldeado en caucho anti-deslizamiento
2. Corpo in tecnopolimero con fibre di carbonio  
Body made of technopolymer with carbon fibres  
Cuerpo de tecnopolímero con fibras de carbono
3. Protezione contro l'ingresso di impurità  
Protection against the penetration of impurities  
Protección contra la entrada de impurezas
4. Lama in acciaio forgiato ad alta resistenza  
Blades made of highly resistant forged steel  
Hoja de acero forjado de alta resistencia
5. Fissaggi ad incastro per una facile manutenzione  
Joint fastenings for easy maintenance operations  
Fijaciones de junta para un fácil mantenimiento
6. Dispositivo di sicurezza attivo  
Active safety device  
Dispositivo de seguridad activo
7. Dispositivo di sicurezza passivo  
Passive safety device  
Dispositivo de seguridad pasivo

Forbice pneumatica ad alte prestazioni, è stata progettata per soddisfare i professionisti più esigenti per quanto riguarda potenza e maneggevolezza. Grazie all'impiego di tecnopolimero con fibre di carbonio, offre il miglior rapporto peso / potenza della categoria. Indicata per la potatura di frutteti, oliveti e vigneti, può essere utilizzata anche montata su un'asta di prolunga.

This highly performing pneumatic shear has been designed to comply with the needs of the most demanding professionals as to power and handiness. Thanks to the use of technopolymer with carbon fibres it offers the best weight to power ratio of its product category. It can be used for pruning orchards, olive groves and vineyards, also assembled on an extension pole.

Tijera neumática de altas prestaciones, ha sido diseñada para satisfacer a los profesionales más exigentes por lo que se refiere a potencia y manejabilidad. Gracias a la elección del tecnopolímero con fibras de carbono, en su categoría ofrece la mejor relación entre peso y potencia. Ideal para la poda de frutales, olivos y viñas, puede ser utilizada también conectada a una alargadora.



CARATTERISTICHE / CHARACTERISTICS / CARACTERÍSTICAS	VICTORY	VICTORY CON ADATTATORE
PRESSIONE MAX / MAX PRESSURE / MÁX PRESIÓN	9 bar	9 bar
TAGLIO Ø* / CUTTING Ø* / CORTE Ø*	32 mm	32 mm
CONSUMO ARIA / AIR CONSUMPTION / CONSUMO AIRE	80 l/min	80 l/min
PESO / WEIGHT / PESO	0,510 kg	0,480 kg
*In base al tipo di legno / *According to the wood type / *Según el tipo de madera		





## STAR 30 VIGNA

FORBICE PNEUMATICA  
PNEUMATIC SHEAR  
TIJERA NEUMÁTICAVANTAGGI  
PLUS  
VENTAJAS

- **MANEGGEVOLEZZA / HANDINESS / MANEJABILIDAD**  
Impugnatura con diametro ridotto (42 mm) / Handle with small diameter (42 mm) / Empuñadura de diámetro pequeño (42 mm)
- **ELEVATO COMFORT DI LAVORO / HIGH WORKING COMFORT / ELEVADO CONFORT DE TRABAJO**  
Niente contraccolpi né vibrazioni / Neither kickbacks nor vibrations / No produce ni rebotes ni vibraciones
- **GRANDE POTENZA / GREAT POWER / GRAN POTENCIA**  
Come quella di forbici di dimensioni superiori / The same as that of a shear with bigger dimensions / Igual que las tijeras de tamaño superior
- **DUE VERSIONI / TWO VERSIONS / DOS MODELOS**  
Con lama mobile da frutteto o da vigneto / With vineyard or orchard blade / Con hoja móvil para el frutal o para la viña

+ STAR 30  
FRUTTA

+ **Lame ad alta resistenza in acciaio forgiato: LAMA FRUTTETO**  
+ **Blades made of highly resistant forged steel: ORCHARD BLADE**  
+ **Hojas de acero forjado de alta resistencia: HOJA PARA EL FRUTAL**

MANEGGEVOLE / POTENTE / CONFORTEVOLE  
HANDY / POWERFUL / COMFORTABLE  
MANEJABLE / POTENTE / CÓMODA

1. **Corpo in tecnopolimero**  
Body made of technopolymer  
Cuerpo de tecnopolímero
2. **Doppio pistone e doppio cilindro**  
Double piston and double cylinder  
Doble pistón y doble cilindro
3. **Protezione contro l'ingresso di impurità**  
Protection against the penetration of impurities  
Protección contra la entrada de impurezas
4. **Lame ad alta resistenza in acciaio forgiato: lama vigna**  
Blades made of highly resistant forged steel: vineyard blade  
Hojas de acero forjado de alta resistencia: hoja para la viña
5. **Protezione integrata**  
Built-in protection  
Protección integrada
6. **Dispositivo di sicurezza attivo**  
Active safety device  
Dispositivo de seguridad activo

È l'unica forbice Campagnola a doppio pistone, soluzione tecnica che le consente di avere un diametro impugnabile minore, ideale per chi ha mani piccole, pur mantenendo una grande capacità di taglio.

It is the only double-piston pneumatic shear by Campagnola. This technical solution allows it to have a thinner body to hold, making it the ideal tool for small-handed people. Nevertheless it has an excellent cutting capacity.

Es la única tijera Campagnola de doble pistón, mejora técnica que le permite tener un diámetro empuñable menor, ideal para quien tiene manos pequeñas. A pesar de eso, mantiene una gran capacidad de corte.



CARATTERISTICHE / CHARACTERISTICS / CARACTERÍSTICAS	STAR 30 FRUTTA	STAR 30 VIGNA
PRESSIONE MAX / MAX PRESSURE / MÁX PRESIÓN	10 bar	10 bar
TAGLIO Ø* / CUTTING Ø* / CORTE Ø*	32 mm	30 mm
CONSUMO ARIA / AIR CONSUMPTION / CONSUMO AIRE	80 l/min	80 l/min
PESO / WEIGHT / PESO	0,640 kg	0,650 kg
*In base al tipo di legno / *According to the wood type / *Según el tipo de madera		





# SUPER STAR DOPPIO TAGLIO

FORBICE PNEUMATICA  
PNEUMATIC SHEAR  
TIJERA NEUMÁTICA



1. Valvola "no ice"  
"No ice" valve  
Válvula "no ice"
2. Tecnopolimero in resina acetica  
Acetal resin technopolymer  
Tecnopolímero de resina acetálica
3. Lame doppio taglio  
Double-cut blades  
Hojas de doble corte

Progettata per ottenere un taglio netto, perfetto, senza sbavature, è la forbice ideale per una potatura di qualità, particolarmente indicata per le piante da frutto.

Designed to carry out a perfectly clean cut, it is the ideal shear for a quality pruning, specially indicated for orchards.

Diseñada para realizar un corte neto y perfecto es la tijera ideal para una poda de calidad, especialmente aconsejada para los frutales.

CARATTERISTICHE / CHARACTERISTICS / CARACTERÍSTICAS	SUPER STAR DOPPIO TAGLIO
PRESSIONE MAX / MAX PRESSURE / MÁX PRESIÓN	10 bar
TAGLIO Ø* / CUTTING Ø* / CORTE Ø*	30 mm
CONSUMO ARIA / AIR CONSUMPTION / CONSUMO AIRE	80 l/min
PESO / WEIGHT / PESO	0,610 kg

\*In base al tipo di legno / \*According to the wood type / \*Según el tipo de madera

# STAR 40 CON ADATTATORE

FORBICE PNEUMATICA  
PNEUMATIC SHEAR  
TIJERA NEUMÁTICA



1. Protezione contro l'ingresso d'impurità  
Protection against the penetration of impurities  
Protección contra la entrada de impurezas
2. Lame ad alta resistenza in acciaio forgiato  
Blades made of highly resistant forged steel  
Hojas de acero forjado de alta resistencia
3. Corpo in tecnopolimero con fibra di carbonio  
Body made of technopolymer with carbon fibres  
Cuerpo de tecnopolímero con fibras de carbono
4. Adattatore in alluminio per asta di prolunga  
Aluminium adapter for the connection to an extension pole  
Adaptador de aluminio para alargadora

Applicabile a tutte le aste di prolunga di Campagnola, è una forbice affidabile e con grande capacità di taglio. Il corpo in tecnopolimero con fibra di carbonio la rende leggera. Le lame in acciaio forgiato le consentono di essere utilizzata per ogni tipo di potatura.

STAR 40 can be connected to all Campagnola extension poles for pneumatic tools. It is a reliable shear with an excellent cutting capacity. Its body is made of technopolymer with carbon fibres. Therefore, it is a very lightweight tool. The forged blades of this pneumatic shear make it fit for any kind of pruning.

Conectable a todas las alargadoras de Campagnola, STAR 40 es una tijera neumática fiable y de gran capacidad de corte. Gracias al cuerpo de tecnopolímero con fibras de carbono es una tijera muy ligera. Las hojas de acero forjado permiten su utilización para cualquier tipo de poda.

CARATTERISTICHE / CHARACTERISTICS / CARACTERÍSTICAS	STAR 40
PRESSIONE MAX / MAX PRESSURE / MÁX PRESIÓN	10 bar
TAGLIO Ø* / CUTTING Ø* / CORTE Ø*	40 mm
CONSUMO ARIA / AIR CONSUMPTION / CONSUMO AIRE	100 l/min
PESO / WEIGHT / PESO	0,675 kg

\*In base al tipo di legno / \*According to the wood type / \*Según el tipo de madera





# STAR 50

TRONCARAMI PNEUMATICI CON PROLUNGA IN ALLUMINIO  
 PNEUMATIC LOPPERS WITH ALUMINIUM EXTENSION POLES  
 CORTTARAMAS NEUMÁTICOS CON ALARGADORAS DE ALUMINIO



## VANTAGGI PLUS VENTAJAS

### → POTENTI / POWERFUL / POTENTES

Sono i troncarami pneumatici con la maggiore capacità di taglio sul mercato / They are the pneumatic loppers with the best cutting capacity in the market / Son los cortarramas neumáticos con la mayor capacidad de corte del mercado

### → AFFIDABILI / RELIABLE / FIABLES

Necessitano di una manutenzione minima / They need a minimum maintenance / Necesitan un mantenimiento mínimo

### → VERSATILI / MULTIPURPOSE / VERSÁTILES

Sono utilizzabili per la potatura sia di rami di piccolo diametro, sia di grosso diametro / They can be used for pruning both thin and thick branches / Utilizables para la poda de ramas de diámetro pequeño o grande

### → MANEGGEVOLI / HANDY / CÓMODOS

Il cilindro posizionato nella parte bassa dell'asta rende il peso ben bilanciato / The cylinder, positioned in the lower part of the extension pole, makes the weight well balanced / El cilindro posicionado en la parte inferior de la alargadora garantiza una perfecta distribución del peso

+ **Versione con lama uncinata modello F/6**  
 + F/6 model with hooked blade  
 + **Versión con hoja de gancho modelo F/6**

## + F/6 U



## MANEGGEVOLI / POTENTI / CONFORTEVOLI HANDY / POWERFUL / COMFORTABLE MANEJABLES / POTENTES / CÓMODOS

1. Cilindro in resina acetaleica  
Cylinder made of acetalic resin  
Cilindro de resina acetálica
2. Pistone a doppio effetto con rientro ad aria  
Double-effect piston with air-driven return  
Pistón de doble efecto con vuelta de aire
3. Asta di prolunga fissa da 50 cm a 300 cm  
Fixed extension pole from 50 to 300 cm  
Alargadoras fijas de 50 a 300 cm
4. Lame ad alta resistenza in acciaio forgiato  
Blades made of highly resistant forged steel  
Hojas de acero forjado de alta resistencia
5. Dispositivo di sicurezza attivo  
Active safety device  
Dispositivo de seguridad activo

Unici nel loro genere, i troncarami hanno la capacità di tagliare grossi rami di qualsiasi tipo di pianta, risultando quindi adatti anche per gli utilizzi più gravosi. Il modello F/6 è dotato di lama mobile uncinata per agganciare il ramo.

Unique in their genre, these loppers can cut thick branches of any kind of tree. They are, therefore, fit for the heaviest tasks. The F/6 model has a hooked blade to catch the branches easily.

Únicos en su género, los cortarramas tienen la capacidad de cortar ramas gruesas de cualquier tipo de planta, siendo por lo tanto adecuados para los trabajos más pesados. El modelo F/6 tiene una hoja móvil de gancho para sujetar la rama.



CARATTERISTICHE / CHARACTERISTICS / CARACTERÍSTICAS	STAR 50	MOD. F/6 U
PRESSIONE MAX / MAX PRESSURE / MÁX PRESIÓN	10 bar	10 bar
TAGLIO Ø* / CUTTING Ø* / CORTE Ø*	50 mm	50 mm
CONSUMO ARIA / AIR CONSUMPTION / CONSUMO AIRE	100 l/min	100 l/min
PESO / WEIGHT / PESO	2,1-4,5 kg	2,1-4,5 kg
*In base al tipo di legno / *According to the wood type / *Según el tipo de madera		









POTATORE A CATENA PNEUMATICO  
PNEUMATIC CHAIN PRUNER  
PODADOR DE CADENA NEUMÁTICO



**POTENTE / CONFORTEVOLE / VELOCE**  
POWERFUL / COMFORTABLE / FAST  
POTENTE / CÓMODO / VELOZ

- |   |  |
|---|--|
| 1. Paramano con freno della catena<br>Hand protection with chain brake<br>Protección para las manos con freno de la cadena                                  | 5. Impugnatura ergonomica in tecnopolimero<br>Technopolymer ergonomic handle<br>Empuñadura ergonómica de tecnopolímero |
| 2. Corpo in lega di magnesio<br>Magnesium alloy body<br>Cuerpo de aleación de magnesio  | 6. Dispositivo di sicurezza attivo<br>Active safety device<br>Dispositivo de seguridad activo                          |
| 3. Barra Slim Power da 1/4"<br>1/4" Slim Power bar<br>Espada "Slim Power" de 1/4"   | 7. Dispositivo di sicurezza passivo<br>Passive safety device<br>Dispositivo de seguridad pasivo                        |
| 4. Pompa per lubrificazione automatica della catena<br>Pump for the automatic lubrication of the chain<br>Bomba para la lubricación automática de la cadena |  |

Estremamente veloce e potente, può essere utilizzato in sostituzione di una motosega per la potatura di rami fino a 20 cm di diametro. Silenzioso e privo di vibrazioni, non emette gas di scarico.

Extremely fast and powerful, it can be used instead of an engine-driven chain pruner to cut branches with a diameter up to 20 cm. It does not emit noise, vibrations or exhaust gas.

Extremadamente veloz y potente, puede ser utilizado en lugar de un serrucho de motor para la poda de ramas de hasta 20 cm de diámetro. Silencioso y sin vibraciones, no emite gas de descarga.

### VANTAGGI PLUS VENTAJAS

→ **POTENZA E VELOCITÀ / POWER AND SPEED / POTENCIA Y VELOCIDAD**

Oltre 11 m/sec / More than 11 m/sec / Más de 11 m/segundo

→ **UTILIZZO ESTREMAMENTE CONFORTEVOLE / EXTREMELY COMFORTABLE USE / UTILIZACIÓN EXTREMADAMENTE AGRADABLE**

Non emette né rumore, né gas di scarico, né vibrazioni / It does not emit noise, vibrations and exhaust gas / No emite ni gas de descarga, ni ruido, ni vibraciones

→ **MANEGGEVOLEZZA / HANDINESS / MANEJABILIDAD**

Le piccole dimensioni ed il peso contenuto permettono un'ottima manovrabilità / The reduced dimensions and weight make it extremely handy / El tamaño y el peso reducidos permiten una excelente maniobrabilidad

→ **LUBRIFICAZIONE AUTOMATICA / AUTOMATIC LUBRICATION / LUBRICACIÓN AUTOMÁTICA**

Ogni volta che si preme la leva di azionamento, un dispositivo automatico lubrifica la catena / Every time that the operating lever is pulled, an automatic device lubricates the chain / Cada vez que se presiona la palanca de accionamiento, un dispositivo automático lubrica la cadena

#### CARATTERISTICHE / CHARACTERISTICS / CARACTERÍSTICAS

PRESSIONE / PRESSURE / PRESIÓN	10 bar
CONSUMO ARIA / AIR CONSUMPTION / CONSUMO AIRE	430 l/min
BARRA / BAR / ESPADA	CARVING 8"
CATENA / CHAIN / CADENA	1/4"
VELOCITÀ CATENA / CHAIN SPEED / VELOCIDAD CADENA	11 m/sec
PESO / WEIGHT / PESO	2,1 kg





## AUTOLUBE M.3

POTATORE A CATENA PNEUMATICO PER ASTA DI PROLUNGA  
PNEUMATIC CHAIN PRUNER FOR EXTENSION POLE  
PODADOR DE CADENA NEUMÁTICO PARA ALARGADORA

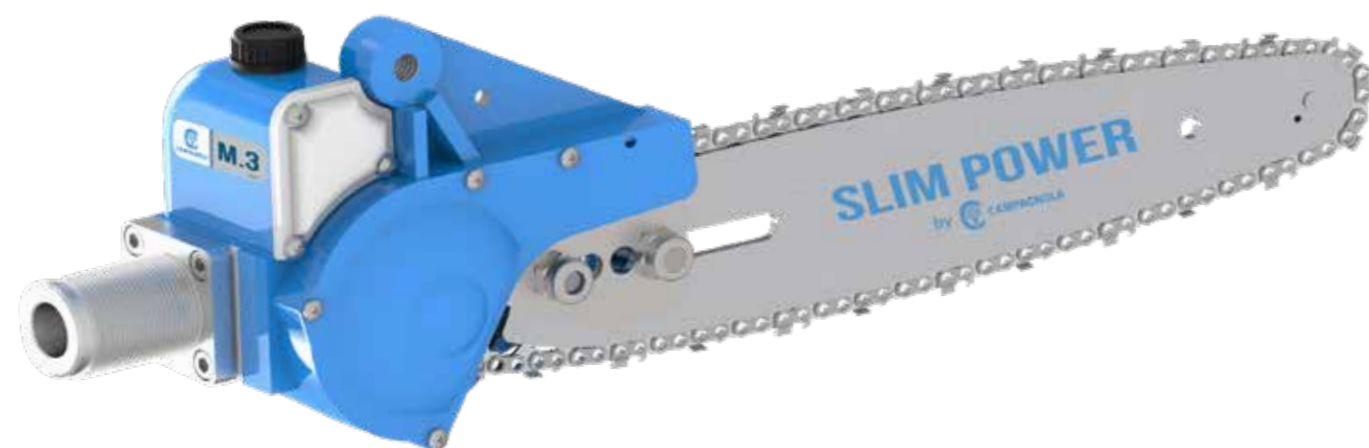

Leggero e potente, è stato ideato per essere utilizzato esclusivamente su asta di prolunga. È dotato del serbatoio dell'olio per la lubrificazione automatica della catena.

Lightweight and powerful, it has been designed to be used only connected to an extension pole. It is fitted with an oil reservoir for the automatic lubrication of the chain.

Ligero y potente, ha sido diseñado para ser utilizado exclusivamente conectado a una alargadora. Está equipado con un depósito de aceite para la lubricación automática de la cadena.

CARATTERISTICHE / CHARACTERISTICS / CARACTERÍSTICAS	LINX CARVING 1/4"
PRESSIONE / PRESSURE / PRESIÓN	10 bar
CONSUMO ARIA / AIR CONSUMPTION / CONSUMO AIRE	400 l/min
BARRA / BAR / ESPADA	Carving 8"
CATENA / CHAIN / CADENA	1/4"
VELOCITÀ CATENA / CHAIN SPEED / VELOCIDAD CADENA	11 m/sec
PESO / WEIGHT / PESO	1,2 kg

## LINX

POTATORE A CATENA PNEUMATICO PER ASTA DI PROLUNGA  
PNEUMATIC CHAIN PRUNER FOR EXTENSION POLE  
PODADOR DE CADENA NEUMÁTICO PARA ALARGADORA

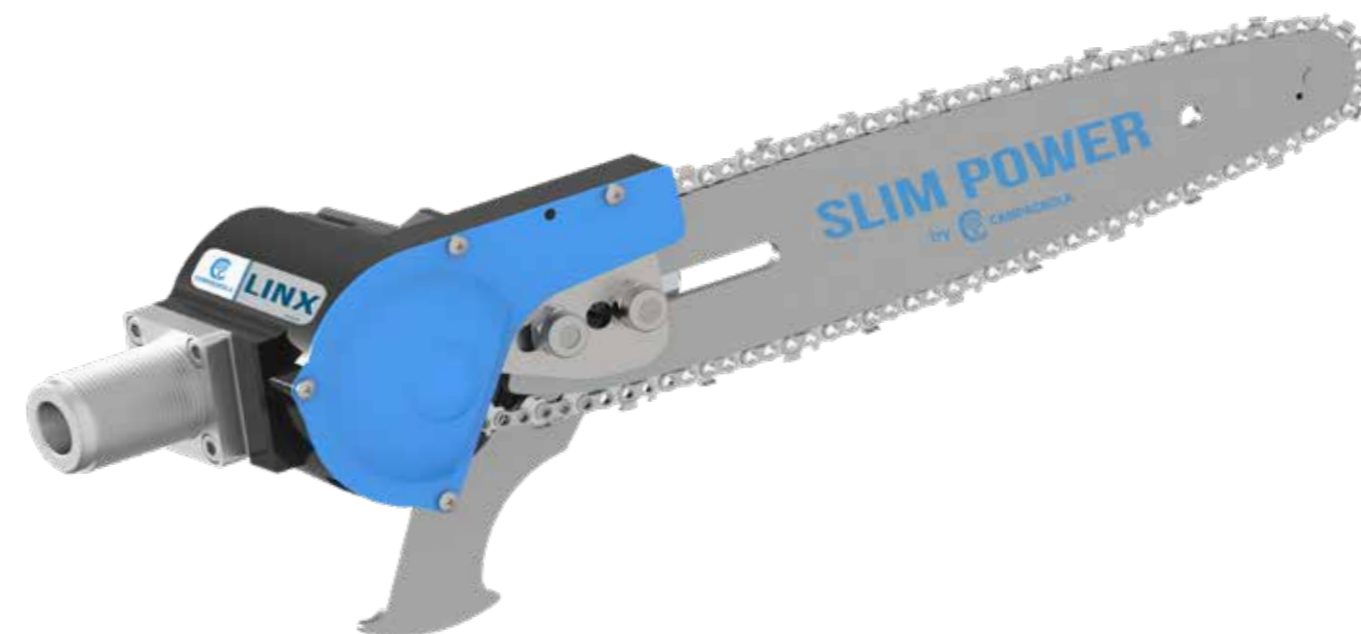

Leggero e potente, è stato ideato per essere utilizzato esclusivamente su asta di prolunga. Essendo privo del serbatoio per l'olio, la lubrificazione della catena avviene per mezzo del lubrificatore del compressore: l'olio, trasportato dall'aria compressa, viene convogliato sulla catena sfruttando lo scarico del motore.

Lightweight and powerful, it has been designed to be used only connected to an extension pole. Since it is not fitted with an oil reservoir, the chain lubrication is carried out by means of the compressor lubricator. The oil, carried by the compressed air, is blown onto the chain through the motor exhaust pipe.

Ligero y potente, ha sido diseñado para ser utilizado exclusivamente conectado a una alargadora. Por la ausencia del depósito para el aceite, la lubricación de la cadena se efectúa por medio del lubricador del compresor. El aceite, transportado por el aire comprimido, es dirigido sobre la cadena, aprovechando la descarga del motor.

CARATTERISTICHE / CHARACTERISTICS / CARACTERÍSTICAS	M.3 CARVING 1/4"
PRESSIONE / PRESSURE / PRESIÓN	10 bar
CONSUMO ARIA / AIR CONSUMPTION / CONSUMO AIRE	400 l/min
BARRA / BAR / ESPADA	Carving 8"
CATENA / CHAIN / CADENA	1/4"
VELOCITÀ CATENA / CHAIN SPEED / VELOCIDAD CADENA	11 m/sec
PESO / WEIGHT / PESO	1,5 kg







# MOTOCOMPRESSORI ENGINE-DRIVEN COMPRESSORS MOTOCOMPRESORES

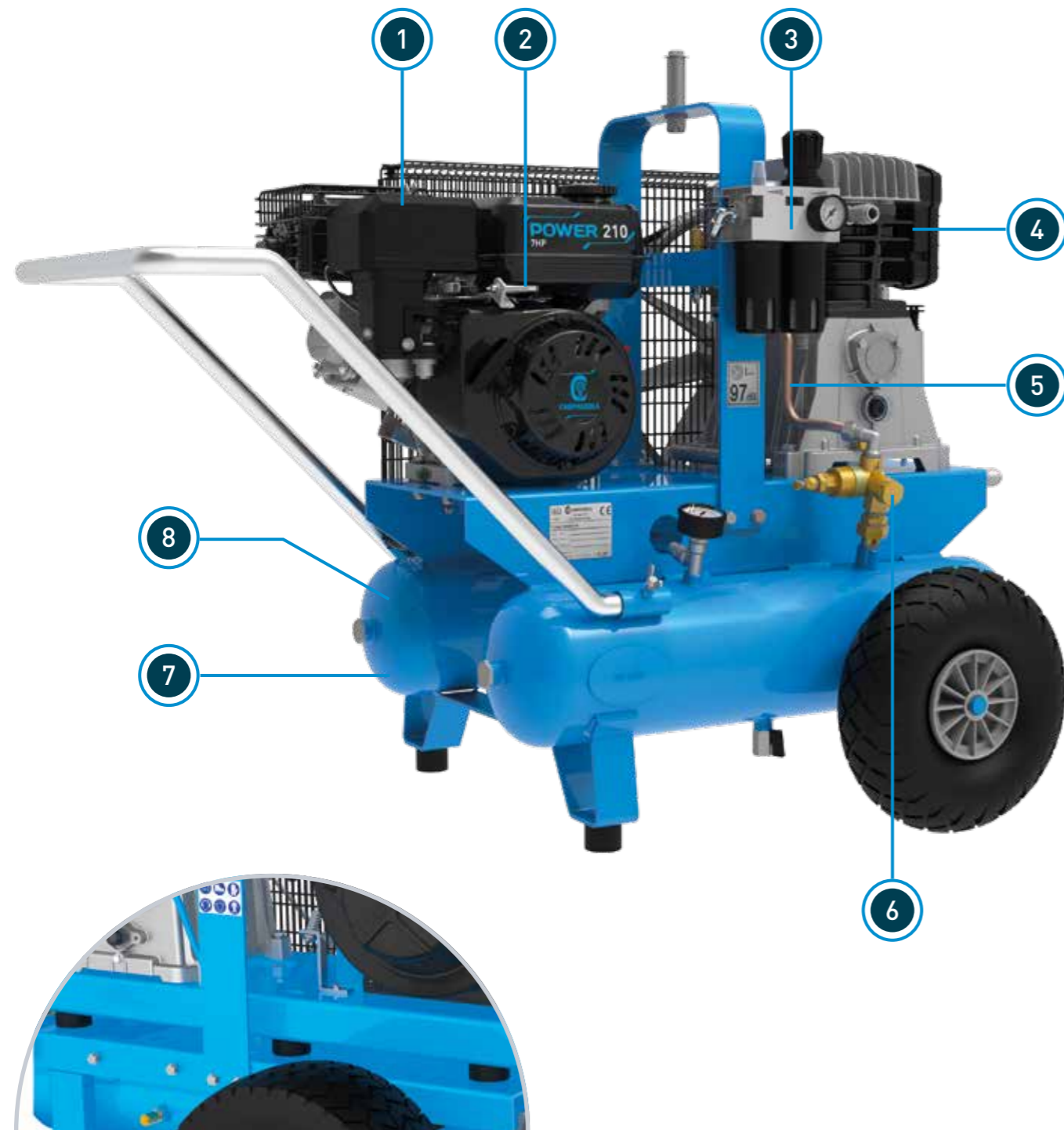

1. Motore a benzina Honda e Campagnola e motore diesel Kohler / Lombardini  
Honda and Campagnola gasoline engine and Kohler / Lombardini diesel engine  
Motor de gasolina Honda y Campagnola y motor diesel Kohler / Lombardini
2. Dispositivo automatico di autoregolazione del numero di giri del motore, accelera o decelera il motore in base alla necessità di aria, riducendo drasticamente i consumi  
Automatic self-regulating device for the engine rpm. It accelerates or slows down the engine according to the air need, drastically reducing the consumptions  
Dispositivo automático de autoregulación del número de rotaciones del motor  
Acelera o desacelera el motor según la necesidad de aire, reduciendo drásticamente los consumos
3. Filtro anticondensa con regolatore di pressione e lubrificatore da 1/4" e 3/8"  
1/4" and 3/8" anti-condensation filter with pressure regulator and lubricator  
Filtro anti-condensación con regulador de la presión y lubricador de 1/4" y 3/8"
4. Gruppi compressori made in Italy  
Made in Italy head blocks  
Cabezales Made in Italy
5. Tubi in rame per una migliore dispersione del calore  
Copper hoses for a better heat dispersion  
Tubos de cobre para una mejor dispersión del calor
6. Valvola pilota automatica  
Automatic pilot valve/unloader  
Válvula piloto automática
7. Doppio serbatoio per separare l'acqua contenuta nell'aria ed evitare che gli attrezzi ghiaccino  
Double tank to separate air and water and to avoid any tool freezing  
Doble depósito para separar el agua en aire y evitar que las herramientas hielen
8. Serbatoi omologati a 12 bar (la pressione omologata deve essere superiore alla pressione di esercizio)  
12 bar homologated tanks (the homologated pressure has to be higher than the working pressure)  
Depósitos homologados a 12 bar (la presión homologada tiene que ser superior a la presión de trabajo)

Il mercato offre una grande varietà di motocompressori che apparentemente sono simili. Di seguito evidenziamo gli aspetti che caratterizzano un prodotto a norma di legge e destinato ad un uso professionale. Tali caratteristiche sono tutte presenti nei motocompressori Campagnola.

The market offers a great variety of apparently similar engine-driven compressors. The following are the features characterising a product for a professional use and compliant with the legal standards. They can be all found in any Campagnola engine-driven compressor.

El mercado ofrece una gran variedad de motocompresores que aparentemente son parecidos. Aquí indicamos los aspectos que caracterizan un producto que cumpla con la Ley y que sea destinado a un uso profesional. Todas estas características se encuentran en los motocompresores Campagnola.

**+ Piastra anti-vibrazioni con ammortizzatori  
(su tutti i compressori con motore diesel e su quelli a benzina a partire dal modello MC 950)**

+ Anti-vibrations plate with shock-absorbers  
(for all diesel-engine-driven compressors and for the gasoline-engine-driven ones starting from MC 950 model)  
Placa anti-vibraciones con amortiguadores  
(en todos los compresores con motor diesel y en los de gasolina a partir del modelo MC 950)





## HOBBY AIR



MOTOCOMPRESSORE A SPINTA  
TOWED ENGINE-DRIVEN COMPRESSOR  
MOTOCOMPRESOR TRACCIONADO



Progettato per un uso semiprofessionale ed hobbistico, è il motocompressore ideale per le piccole aziende. Leggero e di dimensioni ridotte, è facilmente trasportabile anche grazie al manico estraibile.

Designed for a semi-professional or hobby use, it is the ideal engine-driven compressor for small farms. Lightweight and small sized, it can be easily transported also thanks to the removable handlebars.

Diseñado para un uso semiprofesional y para los aficionados, es el motocompresor ideal para las fincas pequeñas. Ligero y de tamaño reducido, se transporta fácilmente también gracias al manillar extraíble.

CARATTERISTICHE / CHARACTERISTICS / CARACTERÍSTICAS	HOBBY AIR HONDA GP 160
ARIA ASPIRATA / AIR DISPLACEMENT / AIRE ASPIRADO	222 l/min
NUMERO CILINDRI / CYLINDERS QUANTITY / NÚMERO CILINDROS	1
NUMERO STADI / STAGES QUANTITY / NÚMERO ETAPAS	1
CAPACITÀ SERBATOIO / AIR TANK CAPACITY / CAPACIDAD DEPÓSITO	14 l
PRESIONE MASSIMA DI ESERCIZIO SERBATOIO / MAXIMUM TANK WORKING PRESSURE / MÁXIMA PRESIÓN TRABAJO DEPÓSITO	9/11 bar max
DIMENSIONI / DIMENSIONS / TAMAÑO	54 x 55 x 67 cm
PESO TOTALE / TOTAL WEIGHT / PESO TOTAL	35,0 kg

## MC 360



MOTOCOMPRESSORE A SPINTA  
TOWED ENGINE-DRIVEN COMPRESSOR  
MOTOCOMPRESOR TRACCIONADO



Nonostante le piccole dimensioni è un motocompressore progettato per un uso professionale, essendo costruito con componenti di qualità. Non presenta limiti di utilizzo.

Despite its small dimensions, it is an engine-driven compressor designed for a professional use, since it has been manufactured with high quality components. It has no use limits.

A pesar del tamaño reducido es un motocompresor diseñado para un uso profesional, siendo construido con componentes de alta calidad. No presenta límites de empleo.

CARATTERISTICHE / CHARACTERISTICS / CARACTERÍSTICAS	MC 360 HONDA GP 160
ARIA ASPIRATA / AIR DISPLACEMENT / AIRE ASPIRADO	320 l/min
NUMERO CILINDRI / CYLINDERS QUANTITY / NÚMERO CILINDROS	2
NUMERO STADI / STAGES QUANTITY / NÚMERO ETAPAS	1
CAPACITÀ SERBATOIO / AIR TANK CAPACITY / CAPACIDAD DEPÓSITO	9 + 9 l
PRESIONE MASSIMA DI ESERCIZIO SERBATOIO / MAXIMUM TANK WORKING PRESSURE / MÁXIMA PRESIÓN TRABAJO DEPÓSITO	9/11 bar max
DIMENSIONI / DIMENSIONS / TAMAÑO	66 x 60 x 65 cm
PESO TOTALE / TOTAL WEIGHT / PESO TOTAL	55,6 kg





PNEUMATICI

MC 548

MC 545

MOTOCOMPRESSORE A SPINTA  
TOWED ENGINE-DRIVEN COMPRESSOR  
MOTOCOMPRESOR TRACCIONADO



Ideato per alimentare 2 o 3 abbacchiatori, viene fornito solo in kit. È consigliato per un uso semi-professionale.

Designed to operate 2 or 3 harvesters, it is supplied only in kit. It is recommended for a semi-professional use.

Creado para alimentar 2 o 3 cosechadores, es suministrado sólo como conjunto. Es aconsejado para un uso semi-profesional.

CARATTERISTICHE / CHARACTERISTICS / CARACTERÍSTICAS	MC 548 CAMPAGNOLA EHR 210	MC 545 HONDA GP 160
ARIA ASPIRATA / AIR DISPLACEMENT / AIRE ASPIRADO	554 l/min	554 l/min
NUMERO CILINDRI / CYLINDERS QUANTITY / NÚMERO CILINDROS	2	2
NUMERO STADI / STAGES QUANTITY / NÚMERO ETAPAS	1	1
CAPACITÀ SERBATOIO / AIR TANK CAPACITY / CAPACIDAD DEPÓSITO	11 + 11 l	11 + 11 l
PRESIONE MASSIMA DI ESERCIZIO SERBATOIO / MAXIMUM TANK WORKING PRESSURE / MÁXIMA PRESIÓN TRABAJO DEPÓSITO	9/11 bar max	9/11 bar max
DIMENSIONI / DIMENSIONS / TAMAÑO	76 x 64 x 69 cm	78 x 67 x 72 cm
PESO TOTALE / TOTAL WEIGHT / PESO TOTAL	69,9 kg	73 kg

PNEUMATICI

MC 550

MC 658

MOTOCOMPRESSORI A SPINTA  
TOWED ENGINE-DRIVEN COMPRESSORS  
MOTOCOMPRESORES TRACCIONADOS

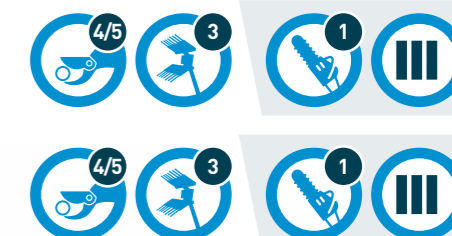

Questi motocompressori rappresentano la soluzione ideale per chi desidera azionare contemporaneamente più attrezzi per la raccolta e la potatura. Vengono consigliati a chi necessita una macchina professionale facilmente trasportabile per le dimensioni ridotte.

These engine-driven compressors are the ideal solution for those who want to operate several pruning and harvesting tools simultaneously. Thanks to their small dimensions, they are recommended for the operators who want a professional, but easily transportable machine.

Estos motocompresores representan la solución ideal para los operarios que desean accionar simultáneamente varias herramientas para la poda o la cosecha. Son aconsejados para quien necesita una máquina profesional, pero fácilmente transportable gracias a su tamaño reducido.

CARATTERISTICHE / CHARACTERISTICS / CARACTERÍSTICAS	MC 550 HONDA GX 200	MC 658 CAMPAGNOLA EHR 210
ARIA ASPIRATA / AIR DISPLACEMENT / AIRE ASPIRADO	554 l/min	582 l/min
NUMERO CILINDRI / CYLINDERS QUANTITY / NÚMERO CILINDROS	2	2
NUMERO STADI / STAGES QUANTITY / NÚMERO ETAPAS	1	2
CAPACITÀ SERBATOIO / AIR TANK CAPACITY / CAPACIDAD DEPÓSITO	11 + 11 l	11 + 11 l
PRESIONE MASSIMA DI ESERCIZIO SERBATOIO / MAXIMUM TANK WORKING PRESSURE / MÁXIMA PRESIÓN TRABAJO DEPÓSITO	9/11 bar max	9/11 bar max
DIMENSIONI / DIMENSIONS / TAMAÑO	78 x 67 x 72 cm	85 x 72,5 x 80 cm
PESO TOTALE / TOTAL WEIGHT / PESO TOTAL	76,2 kg	92,7 kg





## MC 650

MOTOCOMPRESSORE A SPINTA  
TOWED ENGINE-DRIVEN COMPRESSOR  
MOTOCOMPRESOR TRACCIONADO



Il motocompressore MC 650, ad uso altamente professionale, è disponibile con motore diesel e ha il migliore rapporto tra prestazioni e dimensione. La testata è estremamente performante e consente di alimentare più attrezzi contemporaneamente.

The MC 650 engine-driven compressor, designed for a highly professional use, is available with a diesel engine and has the best performance to dimensions ratio. The strong head block can power supply several tools at the same time.

El motocompresor MC 650, para un uso altamente profesional, está disponible con motor diésel y tiene una óptima relación entre prestaciones y tamaño. El cabezal de excelentes prestaciones permite alimentar varias herramientas a la vez.

CARATTERISTICHE / CHARACTERISTICS / CARACTERÍSTICAS	MC 650 KOHLER KD15-350
ARIA ASPIRATA / AIR DISPLACEMENT / AIRE ASPIRADO	582 l/min
NUMERO CILINDRI / CYLINDERS QUANTITY / NÚMERO CILINDROS	2
NUMERO STADI / STAGES QUANTITY / NÚMERO ETAPAS	2
CAPACITÀ SERBATOIO / AIR TANK CAPACITY / CAPACIDAD DEPÓSITO	11 + 11 l
PRESSIONE MASSIMA DI ESERCIZIO SERBATOIO / MAXIMUM TANK WORKING PRESSURE / MÁXIMA PRESIÓN TRABAJO DEPÓSITO	9/11 bar max
DIMENSIONI / DIMENSIONS / TAMAÑO	83 x 72 x 88 cm
PESO TOTALE / TOTAL WEIGHT / PESO TOTAL	123,2 kg

## MC 660

MOTOCOMPRESSORE A SPINTA  
TOWED ENGINE-DRIVEN COMPRESSOR  
MOTOCOMPRESOR TRACCIONADO



Il motocompressore MC 660, si distingue dai precedenti modelli per il motore Honda GX270 da 8,4 HP, alimentato a benzina. Grazie all'eccellente potenza, è in grado di alimentare contemporaneamente più attrezzi.

MC 660 engine-driven compressor stands out from the previous models thanks to its 8.4 HP Honda GX270 gasoline engine. Thanks to its excellent performance, it can power various tools at the same time.

El motocompresor MC 660 se diferencia de los modelos anteriores por el motor de gasolina Honda GX270 de 8,4 HP. Gracias a su excelente potencia, alimenta varias herramientas al mismo tiempo.

CARATTERISTICHE / CHARACTERISTICS / CARACTERÍSTICAS	MC 660 HONDA GX 270
ARIA ASPIRATA / AIR DISPLACEMENT / AIRE ASPIRADO	582 l/min
NUMERO CILINDRI / CYLINDERS QUANTITY / NÚMERO CILINDROS	2
NUMERO STADI / STAGES QUANTITY / NÚMERO ETAPAS	2
CAPACITÀ SERBATOIO / AIR TANK CAPACITY / CAPACIDAD DEPÓSITO	11 + 11 l
PRESSIONE MASSIMA DI ESERCIZIO SERBATOIO / MAXIMUM TANK WORKING PRESSURE / MÁXIMA PRESIÓN TRABAJO DEPÓSITO	9/11 bar max
DIMENSIONI / DIMENSIONS / TAMAÑO	90 x 72,5 x 81 cm
PESO TOTALE / TOTAL WEIGHT / PESO TOTAL	101,8 kg



PNEUMATICI

MC 950

MC 1200



MOTOCOMPRESSORI A SPINTA  
TOWED ENGINE-DRIVEN COMPRESSORS  
MOTOCOMPRESORES TRACCIONADOS



Al vertice della gamma si collocano i motocompressori MC 950 e MC 1200. Azionati da potenti motori a benzina e diesel con avviamento elettrico, consentono di alimentare più attrezzi con la massima efficienza. Robusti e dotati di componenti di alta qualità, sono caratterizzati dall'utilizzo di un doppio basamento ammortizzato.

MC 950 and MC 1200 are the top models of the whole range. Operated by strong gasoline and diesel engines with electric start, they allow to perfectly power supply more tools at a time. Robust and fitted with top quality components, they are characterised by a shock-absorbing double basement.

Encima de la gama están los motocompresores MC 950 y MC 1200. Accionados por medio de potentes motores de gasolina y diesel con arranque eléctrico, permiten alimentar varias herramientas a la vez con la máxima eficiencia. Robustos y equipados con componentes de alta calidad, se caracterizan por la elección de una doble base amortiguada.

CARATTERISTICHE / CHARACTERISTICS / CARACTERÍSTICAS	MC 950 HONDA GX 270	MC 950 KOHLER KD15-350	MC 1200 KOHLER KD15-440
ARIA ASPIRATA / AIR DISPLACEMENT / AIRE ASPIRADO	820 l/min	820 l/min	1210 l/min
NUMERO CILINDRI / CYLINDERS QUANTITY / NÚMERO CILINDROS	2	2	2
NUMERO STADI / STAGES QUANTITY / NÚMERO ETAPAS	2	2	2
CAPACITÀ SERBATOIO / AIR TANK CAPACITY / CAPACIDAD DEPÓSITO	9 + 9 l	9 + 9 l	9 + 9 l
PRESSIONE MASSIMA DI ESERCIZIO SERBATOIO / MAXIMUM TANK WORKING PRESSURE / MÁXIMA PRESIÓN TRABAJO DEPÓSITO	9/11 bar max	9/11 bar max	9/11 bar max
DIMENSIONI / DIMENSIONS / TAMAÑO	92 x 76 x 87,5 cm	92 x 76 x 88 cm	92 x 75,5 x 105 cm
PESO TOTALE / TOTAL WEIGHT / PESO TOTAL	132 kg	153,5 kg	186,6 kg

PNEUMATICI

MC 550 SEMOVENTI

MC 950 SEMOVENTI



MOTOCOMPRESSORI SEMOVENTI  
SELF-PROPELLED, ENGINE-DRIVEN COMPRESSORS  
MOTOCOMPRESORES AUTOPROPULSADOS

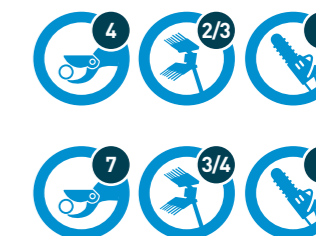

Allo scopo di facilitare gli spostamenti, i motocompressori MC 550 S e MC 950 S sfruttano la potenza del motore per trasferire motricità alle ruote attraverso una cinghia trapezoidale. Premendo la leva posta sul manubrio, questi motocompressori avanzano autonomamente. Sono dotati di un freno a disco di stazionamento.

To move them in an easier way, MC 550 S and MC 950 S use the engine power to transmit movement to the wheels by means of a trapezoidal belt. By pulling the lever on the handlebars, these engine-driven compressors move forward autonomously. They are fitted with a parking disk brake.

Para simplificar los desplazamientos, los motocompresores MC 550 S y MC 950 S aprovechan la potencia del motor para transferir el movimiento a las ruedas por medio de una correa trapezoidal. Apretando la palanca en el manillar, estos motocompresores adelantan autónomamente. Todos tienen un freno de disco para el estacionamiento.

CARATTERISTICHE / CHARACTERISTICS / CARACTERÍSTICAS	MC 550 HONDA GX 200	MC 950 HONDA GX 270	MC 950 KOHLER KD15-350
ARIA ASPIRATA / AIR DISPLACEMENT / AIRE ASPIRADO	554 l/min	820 l/min	820 l/min
NUMERO CILINDRI / CYLINDERS QUANTITY / NÚMERO CILINDROS	2	2	2
NUMERO STADI / STAGES QUANTITY / NÚMERO ETAPAS	1	2	2
CAPACITÀ SERBATOIO / AIR TANK CAPACITY / CAPACIDAD DEPÓSITO	14 l	25 l	25 l
PRESSIONE MASSIMA DI ESERCIZIO SERBATOIO / MAXIMUM TANK WORKING PRESSURE / MÁXIMA PRESIÓN TRABAJO DEPÓSITO	9/11 bar max	9/11 bar max	9/11 bar max
DIMENSIONI / DIMENSIONS / TAMAÑO	100 x 68 x 74 cm	111,5 x 76 x 82 cm	111,5 x 76 x 88 cm
PESO TOTALE / TOTAL WEIGHT / PESO TOTAL	98,5 kg	137,2 kg	161,1 kg



Air





# ECOPLUS



COMPRESSORI PORTATI PTO  
PTO COMPRESSORS  
COMPRESORES PTO

ECOPLUS 520			
ECOPLUS 950			
ECOPLUS 1000			
ECOPLUS 1500			
ECOPLUS 1700 TANDEM			

I modelli ECOPLUS sono caratterizzati da linee sobrie ed essenziali, compattezza, robustezza e grande affidabilità, unitamente a componenti di qualità. I modelli di vertice ECOPLUS 1500 ed ECOPLUS 1700 TANDEM, destinati ad un utilizzo altamente professionale, sono dotati di doppio filtro regolatore con lubrificatore e di doppio serbatoio. Allo scopo di evitare il surriscaldamento del compressore, ECOPLUS 1500 è raffreddato mediante una ventola, mentre ECOPLUS 1700 TANDEM, unico nel suo genere, monta due gruppi pompanti. La gamma viene estesa con l'introduzione del modello ECOPLUS 1000.

The ECOPLUS models are featured by sober and essential lines and top quality components. They are compact, powerful and reliable. ECOPLUS 1500 and ECOPLUS 1700 TANDEM are the top models of the range. Designed for a highly professional use, they are fitted with a double filter/lubricator/regulator unit and a double air tank. In order to avoid any head block overheating, ECOPLUS 1500 is cooled by means of a fan, while ECOPLUS 1700 TANDEM, unique in its genre, is fitted with two head blocks. The product range extends with the introduction of the EcoPlus 1000 model.

Los modelos ECOPLUS se caracterizan por un diseño sobrio y esencial, gran compactez, robustez y fiabilidad y componentes de excelente calidad. Los modelos de vértice ECOPLUS 1500 y ECOPLUS 1700 TANDEM, creados para un uso altamente profesional, tienen un doble filtro regulador con lubricador y un doble depósito. Para evitar el recalentamiento del compresor, ECOPLUS 1500 es refrescado por medio de una pantalla, mientras ECOPLUS 1700 TANDEM, único en su género, tiene dos cabezales. La gama de productos se amplía con la introducción del modelo EcoPlus 1000.

CARATTERISTICHE / CHARACTERISTICS / CARACTERÍSTICAS	ECOPLUS 520	ECOPLUS 950	ECOPLUS 1000	ECOPLUS 1500	ECOPLUS 1700 TANDEM
POTENZA MINIMA CONSIGLIATA DELLA TRATTRICE / RECOMMENDED MINIMUM TRACTOR POWER / MINIMA POTENCIA ACONSEJADA PARA EL TRACTOR	18 hp	20 hp	20 hp	25 hp	40 hp
ARIA ASPIRATA / AIR DISPLACEMENT / AIRE ASPIRADO	554 l/min	820 l/min	1018 l/min	1500 l/min	1640 l/min
NUMERO CILINDRI / CYLINDERS QUANTITY / NÚMERO CILINDROS	2	2	2	2	2
NUMERO STADI / STAGES QUANTITY / NÚMERO ETAPAS	1	2	2	2	2
CAPACITÀ SERBATOIO / AIR TANK CAPACITY / CAPACIDAD DEPÓSITO	25 l	25 l	25 l	2x20 l	2x20 l
PRESIONE MASSIMA DI ESERCIZIO SERBATOIO / MAXIMUM TANK WORKING PRESSURE / MÁXIMA PRESIÓN TRABAJO DEPÓSITO	9/11 bar max	9/11 bar max	9/11 bar max	9/11 bar max	9/11 bar max
DIMENSIONI / DIMENSIONS / TAMAÑO	56x64x86 cm	56x64x86 cm	56x64x86 cm	61,5x75x106,5 cm	79x98x86 cm
PESO TOTALE / TOTAL WEIGHT / PESO TOTAL	89,65 kg	104,1 kg	113 kg	182,9 kg	211 kg



Air





## MP 658

MOTOCOMPRESSORE PORTATO  
TRACTOR-MOUNTED ENGINE-DRIVEN COMPRESSOR  
MOTOCOMPRESOR MONTADO EN TRACTOR



NEW

Il nuovo motocompressore MP 658 è pensato per l'uso intensivo da parte degli agricoltori professionisti. È possibile connetterlo direttamente al sollevatore idraulico del trattore e può alimentare tutti i prodotti pneumatici della PROFESSIONAL Line Campagnola.

The new MP 658 engine-driven compressor has been designed for intensive use by professional farmers. It can be connected directly to the tractor hydraulic lift and can power all the pneumatic tools of the PROFESSIONAL Line by Campagnola.

El nuevo motocompresor MP 658 ha sido diseñado para un uso intensivo por parte de agricultores profesionales. Se puede conectar directamente al elevador hidráulico del tractor y puede alimentar todas las herramientas neumáticas de la PROFESSIONAL Line de Campagnola.

CARATTERISTICHE / CHARACTERISTICS / CARACTERÍSTICAS	MP 658 CAMPAGNOLA EHR 210
ARIA ASPIRATA / AIR DISPLACEMENT / AIRE ASPIRADO	582 l/min
NUMERO CILINDRI / CYLINDERS QUANTITY / NÚMERO CILINDROS	2
NUMERO STADI / STAGES QUANTITY / NÚMERO ETAPAS	2
CAPACITÀ SERBATOIO ARIA / AIR TANK CAPACITY / CAPACIDAD DEPÓSITO	n°2 9+9 l
PRESSIONE MASSIMA DI ESERCIZIO SERBATOIO / MAXIMUM TANK WORKING PRESSURE / MÁXIMA PRESIÓN TRABAJO DEPÓSITO	9/11 bar max
DIMENSIONI / DIMENSIONS / TAMAÑO	61,6 x 78,3 x 85,5 cm
PESO TOTALE / TOTAL WEIGHT / PESO TOTAL	126 kg

## MP 548

MOTOCOMPRESSORE PORTATO  
TRACTOR-MOUNTED ENGINE-DRIVEN COMPRESSOR  
MOTOCOMPRESOR MONTADO EN TRACTOR



NEW

Il motocompressore portato MP 548 si collega al sollevatore idraulico del trattore o al rimorchio, per alimentare con aria compressa le forbici e gli abbacchiatori della linea pneumatica Campagnola. È stato studiato per fornire praticità e potenza a chi effettua interventi professionali intensivi e necessita di un motocompressore portato di elevata efficienza.

MP 548 is an engine-driven compressor which can be connected to the hydraulic lift of the tractor or to the trailer, to supply compressed air to the shears and harvesters of the pneumatic range by Campagnola. It has been designed for the operators who carry out intensive professional interventions and need a highly efficient engine-driven compressor.

El motocompresor MP 548 se conecta al elevador hidráulico del tractor o al remolque, para suministrar aire comprimido a las tijeras y cosechadores de la línea neumática Campagnola. Ha sido diseñado para brindar practicidad y potencia a los operarios que realizan intervenciones profesionales intensivas y necesitan un motocompresor de alta eficiencia.

CARATTERISTICHE / CHARACTERISTICS / CARACTERÍSTICAS	MP 548 CAMPAGNOLA EHR 210
ARIA ASPIRATA / AIR DISPLACEMENT / AIRE ASPIRADO	554 l/min
NUMERO CILINDRI / CYLINDERS QUANTITY / NÚMERO CILINDROS	2
NUMERO STADI / STAGES QUANTITY / NÚMERO ETAPAS	1
CAPACITÀ SERBATOIO ARIA / AIR TANK CAPACITY / CAPACIDAD DEPÓSITO	n°2 9+9 l
PRESSIONE MASSIMA DI ESERCIZIO SERBATOIO / MAXIMUM TANK WORKING PRESSURE / MÁXIMA PRESIÓN TRABAJO DEPÓSITO	9/11 bar max
DIMENSIONI / DIMENSIONS / TAMAÑO	61,6 x 78,3 x 85,5 cm
PESO TOTALE / TOTAL WEIGHT / PESO TOTAL	118 kg







### MANUALI

#### POTATURA MANUALE PRUNING HAND TOOLS PODA MANUAL

### FORBICI - SHEARS - TIJERAS



**C1**

Forbice manuale vigna tradizionale  
Traditional vineyard hand shear  
Tijera manual tradicional para la viña



**C2**

Forbice manuale a doppio taglio  
Double-cut hand shear  
Tijera manual de doble corte



**C3**

Forbice manuale vigna lama corta  
Short-bladed vineyard hand shear  
Tijera manual de hoja corta para la viña



**C4**

Forbice manuale taglio a battuta  
Anvil-cut hand shear  
Tijera manual de corte de guillotina



**C6**

Forbice manuale taglio a battuta curvo  
Curved anvil-cut hand shear  
Tijera manual de corte curvo de guillotina



Fondina forbici  
Shear holster  
Funda para las tijeras



### SEGACCI - SAWS - SERRUCHOS



**C15**

Segaccio manuale a serramanico con lama 15 cm  
15 cm fold-up hand saw  
Serrucho manual de resorte de hoja de 15 cm



**C25**

Segaccio manuale a lama fissa 25 cm  
25 cm fixed-bladed hand saw  
Serrucho manual de hoja fija de 25 cm



**C30**

Segaccio manuale a lama fissa 30 cm  
30 cm fixed-bladed hand saw  
Serrucho manual de hoja fija de 30 cm



### TRONCARAMI - LOPPERS - CORRTARAMAS



**C20**

Troncarami manuale a battente dritto  
Straight anvil-cut hand lopper  
Cortarramas manual de corte de guillotina derecho

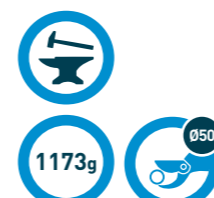

**C21**

Troncarami manuale a battente curvo  
Curved anvil-cut hand lopper  
Cortarramas manual de corte de guillotina curvo







## INFORMAZIONI

INFORMAZIONI  
INFORMATION  
INFORMACIÓN

I dati tecnici, le dimensioni, le caratteristiche e le immagini riportate sul catalogo potrebbero subire variazioni senza preavviso. Le eventuali modifiche apportate non disimpegnano il cliente dall'acquisto, nè possono dar luogo a rinvase da parte di quest'ultimo.

The technical details, dimensions, specifications and images in the catalogue may vary without prior notice. Any changes made do not release the customer from the purchase commitment, nor can they be used as grounds for claims.

Los datos técnicos, las dimensiones, las características y las imágenes de la lista de precios podrán ser modificadas sin preaviso. Las modificaciones efectuadas no eximen al cliente de la compra, ni dan derecho a solicitar ningún tipo de compensación.



Apertura verticale  
Vertical opening  
Apertura vertical



Lame forgiate  
Forged blades  
Hojas forjadas



Apertura orizzontale  
Horizontal opening  
Apertura horizontal



Affilatura su tre lati  
Three-sides sharpening  
Afilado por tres lados



Tecnopolimero caricato a carbonio  
Technopolymer filled with carbon  
Tecnopolímero cargado con carbono



Capacità di taglio  
Cutting diameter  
Capacidad de corte



Quantità di forbici alimentabili  
Shears quantity that can be operated  
Cantidad tijeras conectables



80% di prestazione dell'attrezzo  
80% tool performance  
80% prestación de la herramienta



Quantità di abbacchiatori alimentabili  
Harvesters quantity that can be operated  
Cantidad cosechadores conectables



90% di prestazione dell'attrezzo  
90% tool performance  
90% prestación de la herramienta



Quantità di potatori a catena alimentabili  
Chain pruners quantity that can be operated  
Cantidad podadores de cadena conectables



100% di prestazione dell'attrezzo  
100% tool performance  
100% prestación de la herramienta











## **CAMPAGNOLA srl**

Via Lazio 21 - 40069  
Zola Predosa (Bo) - Italia

Tel. +39 051 753500  
Fax +39 051 752551

star@campagnola.it  
www.campagnola.it

## **CAMPAGNOLA IBERICA**

Carrer de la tecnologia 98-100  
08450 Llinars del Vallés  
Barcelona (Espanya)

Tel. +34 938 444 185

info@campagnola.es  
www.campagnola.es

**IT**



**EN**



**ES**

